

SUPRIMO HMBT-02S

Instrukcja obsługi / User Manual

Spis treści

| | |
|--|---|
| Bezpieczeństwo użytkowania | 2 |
| Konserwacja | 3 |
| Budowa..... | 3 |
| Instalacja..... | 4 |
| Obsługa | 4 |
| Informacja o zużytych sprzęcie elektrycznym i elektronicznym | 4 |

Bezpieczeństwo użytkowania

| | |
|---|--|
|  | Przed użyciem prosimy o szczegółowe zapoznanie się z instrukcją obsługi. Prosimy również o zachowanie jej na przyszłość. Instrukcja zawiera zasady bezpiecznego korzystania z urządzenia. |
|  | Po otrzymaniu produktu należy go rozpakować i sprawdzić, czy produkt jest kompletny i czy podczas transportu nie powstały żadne uszkodzenia. W przypadku uszkodzeń powstałych podczas transportu, prosimy nie używać produktu i niezwłocznie skontaktować się ze sprzedawcą lub producentem. |
|  | UWAGA! URZĄDZENIA NIE WOLNO WYRZUCAĆ DO ODPADÓW DOMOWYCH. To oznaczenie oznacza, że produkt nie może być wyrzucany razem z odpadami domowymi w całej UE. W celu zapobiegnięcia potencjalnym szkodom dla środowiska lub zdrowia, zużyty produkt należy poddać recyklingowi. Zgodnie z obowiązującym prawem, nie nadający się do użycia sprzęt elektryczny i elektroniczny należy zbierać osobno, w specjalnie do tego celu wyznaczonych punktach zbierania zużytego sprzętu, celem ich przetworzenia i ponownego wykorzystania na podstawie obowiązujących norm ochrony środowiska. |
|  | Produkt opisany w tej instrukcji jest zgodny z dyrektywami europejskimi, dlatego jest oznaczony znakiem CE. |
|  | Producent nie ponosi odpowiedzialności za szkody spowodowane nieprawidłowym użytkowaniem. |
|  | Urządzenie pracuje na zasilaniu oznaczonym na obudowie – nie należy podłączać do prądu o innych parametrach. Odłączenie produktu od zasilania odbywa się poprzez pociągnięcie za wtyczkę przewodu zasilającego – nie ciągnąć bezpośrednio za przewód zasilający! W razie stwierdzenia uszkodzenia przewodu zasilającego – nie używaj go! |
|  | Urządzenie do użytku wewnętrznego. Nie wolno przechowywać i korzystać z urządzenia w pobliżu źródeł ognia! |
|  | Nie wolno narażać urządzenia na pracę w wysokich temperaturach! Użytkować i przechowywać z dala od wilgoci! W razie wystąpienia zakłóceń w pracy urządzenia, natychmiast wyłącz urządzenie za pomocą przełącznika zasilania i jeżeli je ładujesz - odłącz je od źródła zasilania! |
|  | Nie demontować i/lub ponownie składać produktu! Trzymać z dala od żrących płynów, aby zapobiec uszkodzeniu produktu! Unikać wystawiania produktu na działanie ekstremalnych temperatur poniżej 10°C lub powyżej 60°C oraz wysokiej wilgotności! Przechowywać produkt poza zasięgiem dzieci i zwierząt! Nie dopuszczać do kontaktu produktu z ostrymi przedmiotami! Unikać używania podczas burzy, aby zapobiec uszkodzeniu lub porażeniu prądem! Nie przeładowywać produktu – skróci to jego żywotność! |
|  | Urządzenie należy zainstalować na solidnej, pionowej powierzchni. Podczas użytkowania należy uderzać wyłącznie w wyznaczone strefy uderzenia. Nie uderzać poza wyznaczonymi strefami uderzenia - może to doprowadzić do obrażeń dłoni lub uszkodzenia sprzętu! Zaleca się stosowanie rękawic bokserskich! |
|  | Urządzenie jest przeznaczone do uderzenia rękami - kopnięcia są zabronione! Urządzenie służy do ćwiczenia refleksu, a nie siły uderzenia! |
|  | Jeżeli urządzenie nie pracuje w sposób prawidłowy, wówczas należy sprawdzić czy jest ono naładowane! Czas ładowania nie powinien przekroczyć 8 godzin! Zaleca się ładowanie konserwujące co 2-3 miesiące w przypadku, gdy urządzenie nie było używane przez dłuższy czas! |

Konserwacja

1. Szkody spowodowane użytkowaniem niezgodnym z przeznaczeniem lub próbą samodzielnej naprawy nie podlegają gwarancji. Wewnątrz opakowania nie ma żadnych części serwisowych, naprawy mogą być wykonywane wyłącznie przez autoryzowany punkt serwisowy.
2. Nie pozwól, aby urządzenie weszło w kontakt z olejem, tłuszczem lub jakimkolwiek podobnym płynem.
3. Regularne czyszczenie umożliwia długotrwałe użytkowanie oraz pozwala na zachowanie odpowiednio wysokiej jakości pracy. Do czyszczenia urządzenia używaj miękkiej szmatki.

Budowa

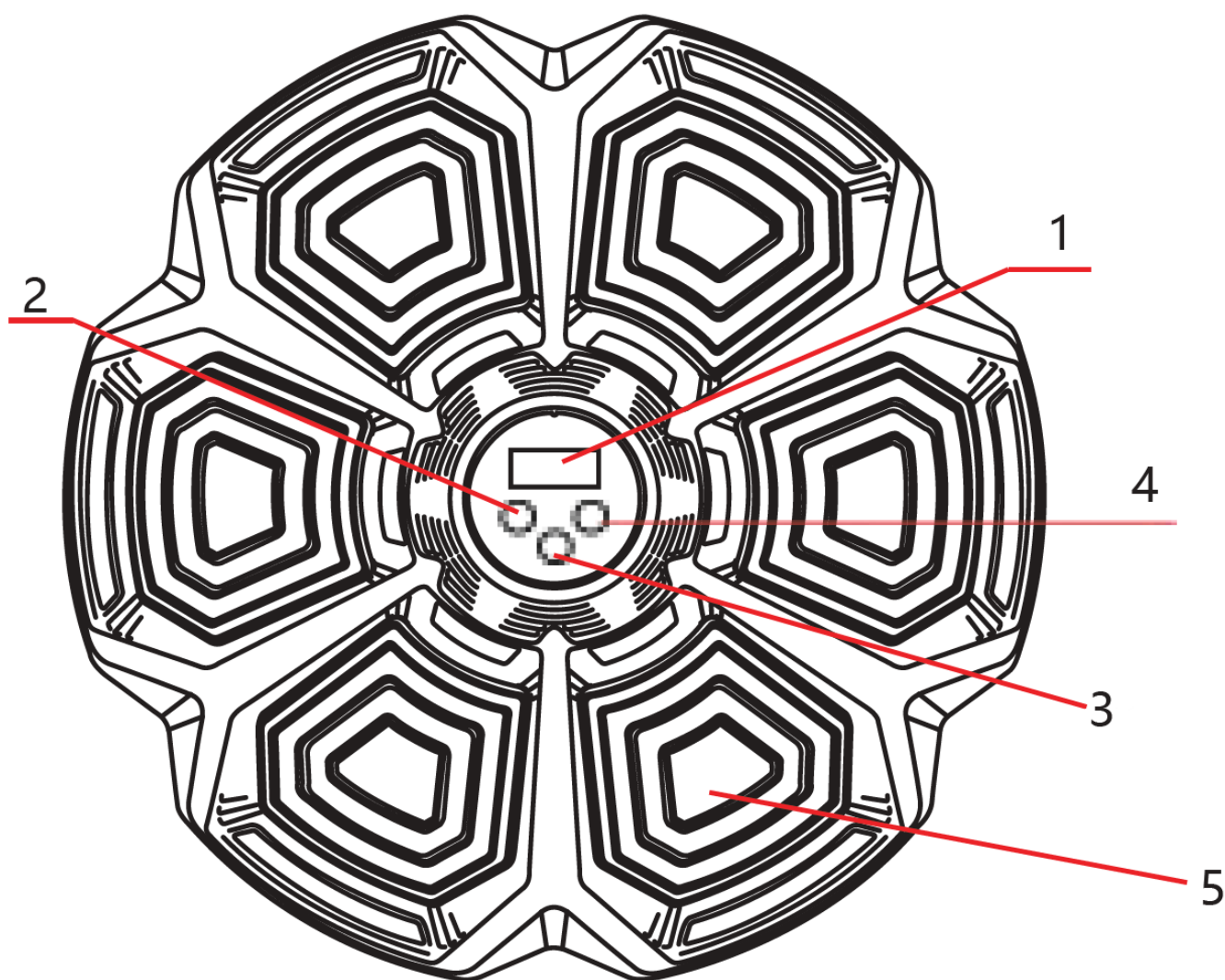

1. Wyświetlacz.
2. Przycisk prędkości.
3. Przycisk zasilania.

4. Przycisk trybu pracy.
5. Strefa uderzenia.

Instalacja

1. Wyrównać i przykleić paski z rzepem z tyłu urządzenia (jak poniżej) oraz na ścianie.

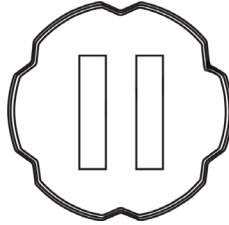

2. Zdjąć taśmę zabezpieczającą z pasków.
3. Przyczepić rzepy urządzenia do rzepów ściany.

Obsługa

1. Upewnij się, że urządzenie jest w pełni naładowane - jeżeli nie jest, naładuj je przed rozpoczęciem użytkowania w zgodzie z zasadami bezpieczeństwa. Uruchom urządzenie za pomocą naciśnięcia i krótkie przytrzymanie przycisku zasilania.
2. Jeżeli w ciągu 3 minut po włączeniu urządzenia nie nastąpi rozpoczęcie użytkowania, wówczas urządzenie zostanie automatycznie wyłączone. Połącz urządzenie urządzeniem mobilnym za pośrednictwem Bluetooth, aby odtwarzać muzykę za pomocą głośnika urządzenia. Nazwa urządzenia to „Gordon 06”. Jeżeli urządzenie nie zostanie połączone z zewnętrznym urządzeniem mobilnym, wówczas odtwarzany będzie wbudowany podkład muzyczny w pętli.
3. Załóż rękawice. Rozpocznij użytkowanie urządzenia - funkcje poszczególnych przycisków urządzenia:
 - przycisk prędkości - krótkie naciśnięcie - wybór prędkości (H01-H09); naciśnięcie i przytrzymanie - zmniejszenie głośności (U00-U30);
 - przycisk zasilania - naciśnięcie i przytrzymanie - wł./wył urządzenia; po połączeniu Bluetooth krótkie naciśnięcie - odtwarzanie/pauza muzyki;
 - przycisk trybu pracy - krótkie naciśnięcie - wybór trybu pracy (P01-P09); naciśnięcie i przytrzymanie - zwiększenie głośności (U00-U30).
4. Urządzenie podświetla na niebiesko strefę uderzania, która jest celem ciosu - każdy celny cios to jeden punkt (maks. wynik 999 punktów - po jego osiągnięciu wynik się resetuje), błędne uderzenie jest sygnalizowane 3-dźwiękowym komunikatem.
5. W celu wyłączenia urządzenia należy nacisnąć i przytrzymać przycisk zasilania przez ok. 2-3 sekundy.













Informacja o zużytych sprzęcie elektrycznym i elektronicznym

Głównym celem regulacji europejskich oraz krajowych jest ograniczenie ilości odpadów powstałych ze zużytego sprzętu elektrycznego i elektronicznego, zapewnienie odpowiedniego poziomu jego zbierania, odzysku i recyklingu oraz zwiększenie świadomości społecznej o jego szkodliwości dla środowiska naturalnego, na każdym etapie użytkowania sprzętu elektrycznego i elektronicznego. W związku z powyższym należy wskazać, iż gospodarstwa domowe spełniają kluczową rolę w przyczynianiu się do ponownego użycia i odzysku, w tym recyklingu zużytego sprzętu. Użytkownik sprzętu przeznaczony dla gospodarstw domowych jest zobowiązany po jego zużyciu do oddania zbierającemu zużyty sprzęt elektryczny i elektroniczny. Należy jednak pamiętać, aby produkty należące do grupy sprzętu elektrycznego lub elektronicznego utylizowane były w uprawnionych do tego punktach zbiórki.

ENGLISH**Table of contents**

| | |
|---|---|
| Safety rules..... | 6 |
| Maintenance | 7 |
| Structure | 7 |
| Installation..... | 8 |
| Operation | 8 |
| Information about used electrical and electronic equipment..... | 8 |

Safety rules

| | |
|---|---|
|  | Please read the user manual in detail before use. Please also keep it for future reference. The manual contains rules for the safe use of the device. |
|  | After receiving the product, please unpack and check whether it is complete and whether there is any damage caused by transportation. If there is damage caused by transportation, please do not use this product and contact the dealer or manufacturer as soon as possible. |
|  | WARNING! THE DEVICE MUST NOT BE DISPOSED OF WITH HOUSEHOLD WASTE. This symbol indicates that this product must not be disposed of with household waste, according to the EU and your national law. In order to prevent potential damage to the environment or health, the used product must be recycled. In accordance with current legislation, unusable electrical and electronic devices must be collected separately at the designated facilities for recycling, acting on the basis of applicable environmental standards. |
|  | The product described in this manual comply with European directives and it is therefore CE marked. |
|  | The manufacturer is not liable for damage caused by improper use. |
|  | The device operates on the power supply marked on the housing – do not connect to a power supply with different parameters. Disconnect the product from the power supply by pulling on the power plug – do not pull directly on the wire! If you find the power cable is damaged – do not use it! |
|  | Indoor device. Do not store or use the device near a fire source! |
|  | Do not expose the device to high temperatures! Use and keep away from moisture! In the event of a malfunction, immediately turn off the device with the power switch and if you are charging it - disconnect it from the power source! |
|  | Do not disassemble and/or reassemble the product! Keep away from corrosive liquids to prevent the product from damage! Avoid exposure of product to extreme temperatures below 10°C or above 60°C and high humidity! Keep the product out of reach of children and animals! Do not allow the product to come into contact with sharp objects! Avoid use during storm to prevent damage or electrical shock! Please do not overcharge product – it will shorten the device life! |
|  | Install the device on a solid, vertical surface. When using, hit only in the designated hit zones. Do not hit outside the designated zones - it may result in injury to your hands or damage to the equipment! It is recommended to use boxing gloves! |
|  | The device is designed to be hit with hands - kicks are forbidden! The device is used to practice reflex, not hitting power! |
|  | If the device does not work properly, check if it is charged! The charging time should not exceed 8 hours! Maintenance charging is recommended every 2-3 months if the device has not been used for a long time! |

Maintenance

1. Any damage caused by improper use or attempted repair is not covered by the warranty. There are no service parts inside the packaging, repairs may only be carried out by authorized service center.
2. Do not allow the device to come into contact with oil, grease or any similar liquid.
3. Regular cleaning allows of long term use and maintains proper operation. Use a soft cloth to clean the device.

Structure

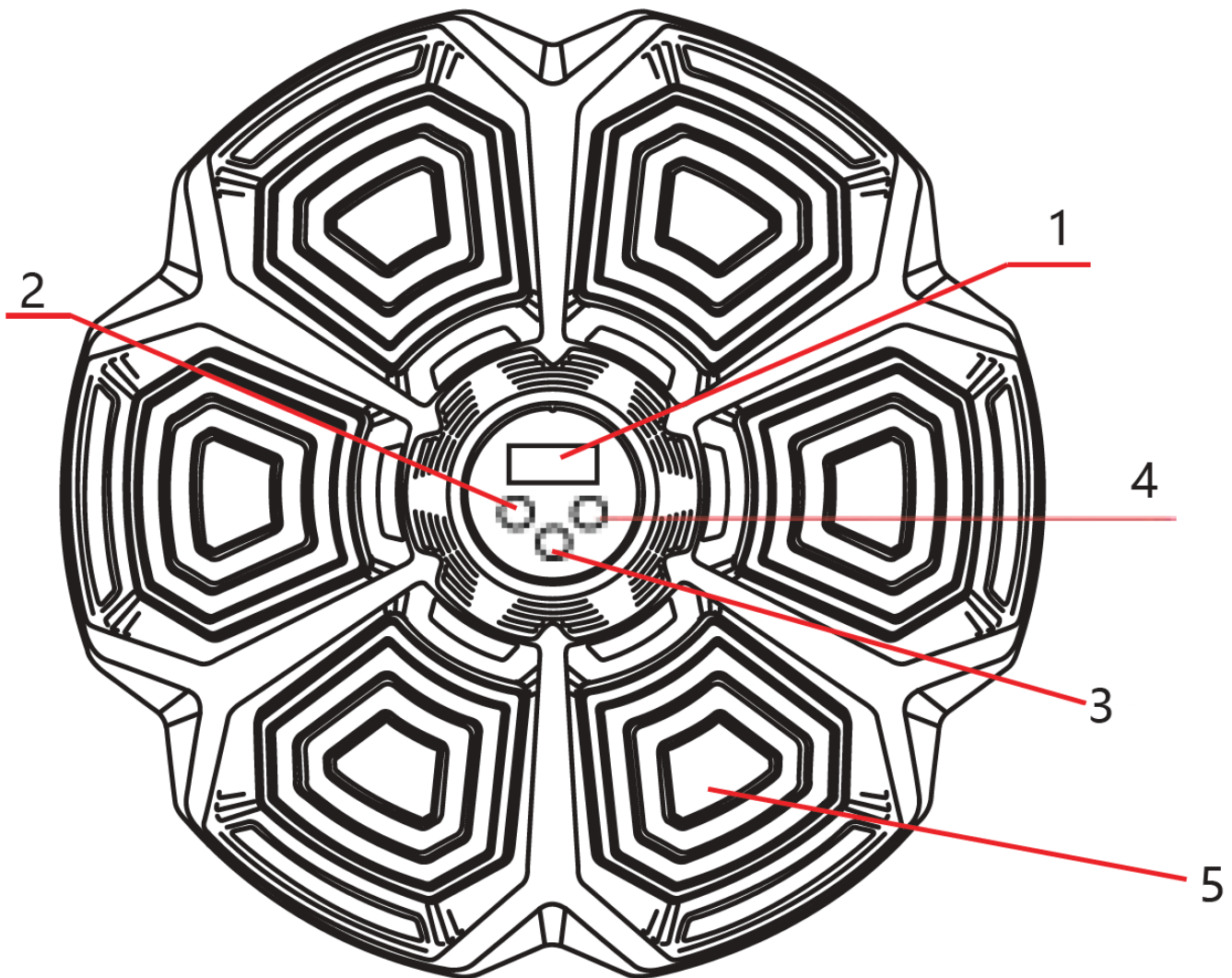

1. Display.
2. Speed button.
3. Power button.

4. Operation mode button.
5. Hit zone.

Installation

1. Align and attach the hook-and-loop fastener strips to the back of the device (as below) and to the wall.

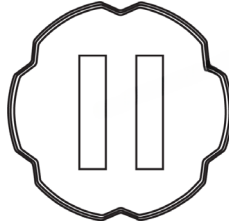

2. Remove the safety tape from the straps.

3. Attach the hook-and-loop fasteners of the device to the hook-and-loop fasteners of the wall.

Operation

1. Make sure the device is fully charged - if it is not, charge it before using it according to the safety rules. Turn on the device by pressing and briefly holding the power button.

2. If you do not start using the device within 3 minutes after turning it on, the device will automatically turn off. Connect the device with your mobile device via Bluetooth to play music through the device speaker. The name of the device is "Gordon 06." If the device is not connected to an external mobile device, then the built-in background music will be played in a loop.

3. Put on the gloves. Start using the device - the functions of the buttons of the device:

- speed button - short press - select speed (H01-H09); press and hold - decrease volume (U00-U30);
- power button - press and hold - on/off device; after Bluetooth connection short press - play/pause music;
- operation mode button - short press - select operation mode (P01-P09); press and hold - increase volume (U00-U30).

4. The device lights up in blue the hit zone which is the target of the punch - each accurate punch is one point (max score 999 points - when reached, the score resets), a wrong punch is indicated by a 3-sound message.

5. To turn off the device, press and hold the power button for about 2-3 seconds.

Information about used electrical and electronic equipment

The main goal of European and national law regulations is to reduce the amount of waste produced from used electrical and electronic equipment, to ensure an appropriate level of collection, recovery and recycling of used equipment, and to increase public awareness of its harmfulness to the environment, at each stage of use of electrical and electronic equipment. Therefore, it should be pointed out that households play a key role in contributing to reuse and recovery, including recycling of used equipment. The user of electrical and electronic equipment – intended for households – is obliged to return it to authorized collector after its use. However, it should be remembered that products classified as electrical or electronic equipment should be disposed of at authorized collection points.