











# **V-TONE BL-980**

**Instrukcja obsługi / User Manual**

**Spis treści**

Bezpieczeństwo użytkowania .....	2
Konserwacja urządzenia .....	2
Montaż .....	3
Obsługa .....	4
Informacja o zużytym sprzęcie elektrycznym i elektronicznym .....	5

## Bezpieczeństwo użytkowania

	Przed użyciem prosimy o szczegółowe zapoznanie się z instrukcją obsługi. Prosimy również o zachowanie jej na przyszłość. Instrukcja zawiera zasady bezpiecznego korzystania z urządzenia.
	Po otrzymaniu produktu należy go rozpakować i sprawdzić, czy produkt jest kompletny i czy podczas transportu nie powstały żadne uszkodzenia. W przypadku uszkodzeń powstałych podczas transportu, prosimy nie używać produktu i niezwłocznie skontaktować się ze sprzedawcą lub producentem.
	<b>UWAGA! URZĄDZENIA NIE WOLNO WYRZUCAĆ DO ODPADÓW DOMOWYCH.</b> To oznaczenie oznacza, że produkt nie może być wyrzucany razem z odpadami domowymi w całej UE. W celu zapobiegnięcia potencjalnym szkodom dla środowiska lub zdrowia, zużyty produkt należy poddać recyklingowi. Zgodnie z obowiązującym prawem, nie nadający się do użycia sprzęt elektryczny i elektroniczny należy zbierać osobno, w specjalnie do tego celu wyznaczonych punktach zbierania zużytego sprzętu, celem ich przetworzenia i ponownego wykorzystania na podstawie obowiązujących norm ochrony środowiska.
	Produkt opisany w tej instrukcji jest zgodny z dyrektywami europejskimi, dlatego jest oznaczony znakiem CE.
	Urządzenie należy trzymać z dala od dzieci i niewykwalifikowanych osób. Producent nie ponosi odpowiedzialności za szkody spowodowane nieprawidłowym użytkowaniem.
	Przed użyciem upewnij się, że obudowa nie jest uszkodzona.
	Urządzenie pracuje na zasilaniu oznaczonym na obudowie - nie należy podłączać do prądu o innych parametrach. Korzystać wyłącznie z dołączonego do produktu zasilacza sieciowego! Odłączenie produktu od zasilania odbywa się poprzez pociągnięcie za wtyczkę przewodu zasilającego – nie ciągnąć bezpośrednio za przewód zasilający! Odłącz urządzenie z zasilania przed zdjęciem obudowy lub konserwacją. W razie stwierdzenia uszkodzenia przewodu zasilającego – nie używaj go!
	Urządzenie do użytku wewnętrznego w dobrze wentylowanym pomieszczeniu, trzymać z dala od wilgoci. Nie należy narażać produktu na bezpośrednie działanie słońca. Nie wolno przechowywać i korzystać z urządzenia w pobliżu źródeł ognia!
	Nie wolno narażać urządzenia na pracę w wysokich temperaturach!
	W razie wystąpienia zakłóceń w pracy urządzenia, natychmiast odłącz je od źródła zasilania!

## Konserwacja urządzenia

1. Urządzenie może użytkować tylko wykwalifikowany personel, szkody spowodowane użytkowaniem niezgodnym z przeznaczeniem lub próbą samodzielnej naprawy nie podlegają gwarancji. Wewnątrz opakowania nie ma żadnych części serwisowych, naprawy mogą być wykonywane wyłącznie przez autoryzowany punkt serwisowy.
2. Nie pozwól, aby produkt wszedł w kontakt z olejem, tłuszczem lub jakimkolwiek podobnym płynem.
3. Regularne czyszczenie umożliwia długotrwałe użytkowanie oraz pozwala na zachowanie odpowiedniego funkcjonowania urządzenia. Do czyszczenia używaj miękkiej, suchej szmatki.

**Montaż**

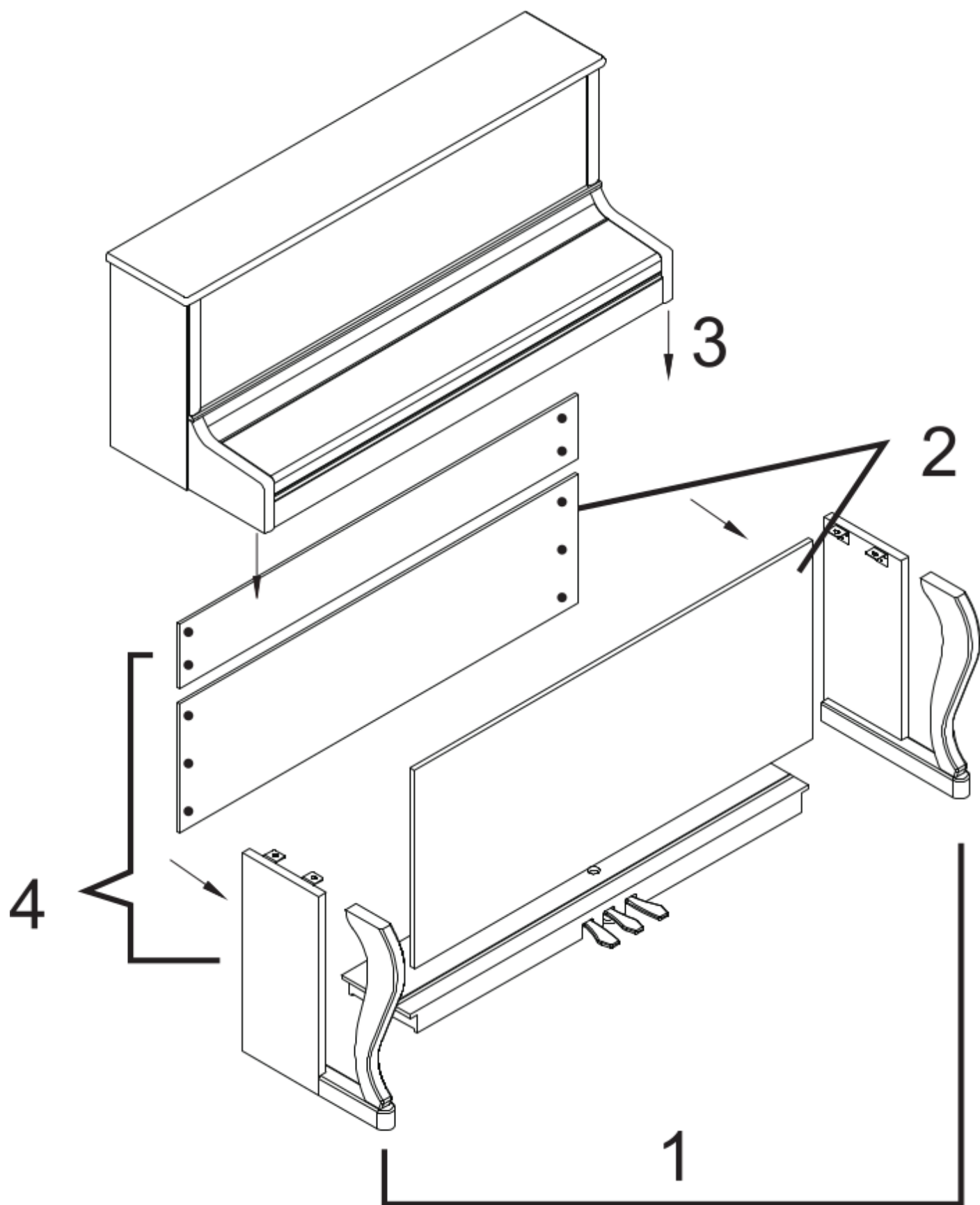

## Obsługa

Podłączyć urządzenie do źródła zasilania, zachowując zasady bezpieczeństwa. Uruchomić urządzenie za pomocą przełącznika zasilania. Rozpocząć korzystanie z urządzenia - urządzenie nie posiada przycisków funkcyjnych, wyłącznie 88-klawiszową, progresywną klawiaturę młoteczkową oraz potencjometr kontroli głośności. Po zakończeniu użytkowania urządzenia, wyłączyć je za pomocą przełącznika zasilania. Odłączyć urządzenie od źródła zasilania, zachowując zasady bezpieczeństwa.

### Panel główny

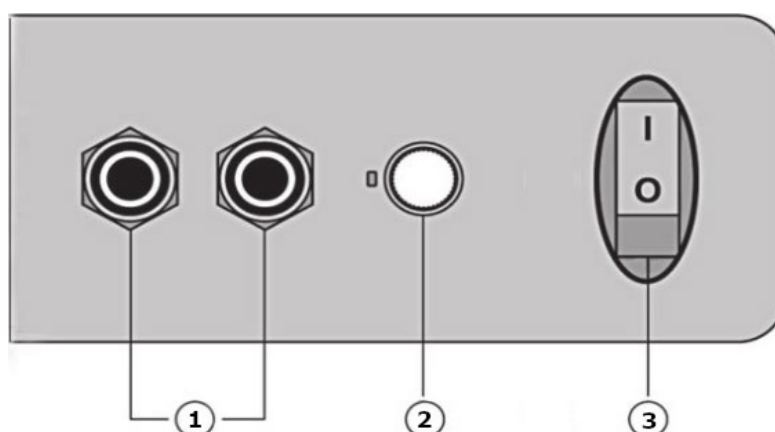

1. 2x wyjście słuchawkowe - jack 6,35 mm.
2. Potencjometr kontroli głośności.
3. Przełącznik zasilania.

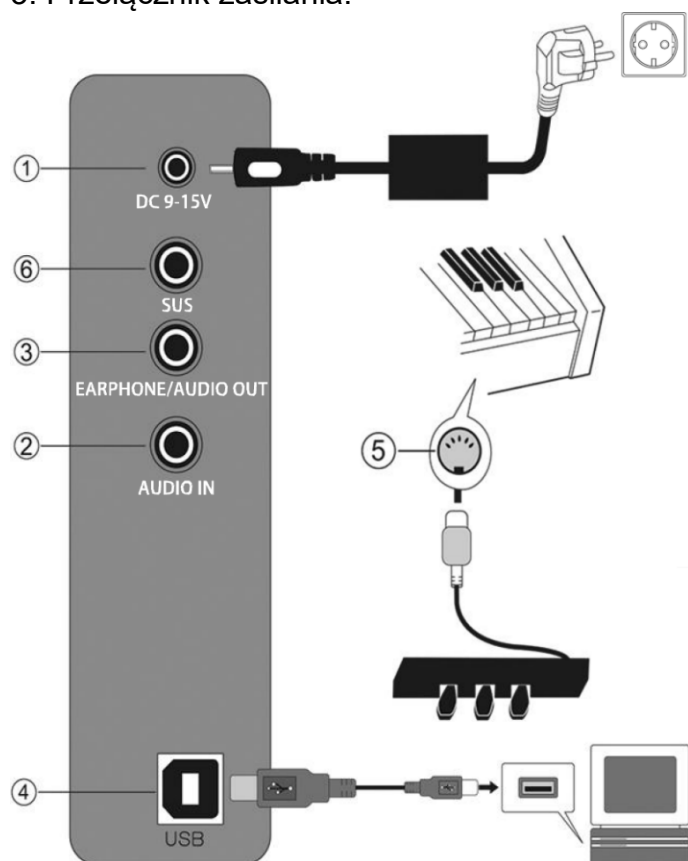

### Gniazda

1. Wejście zasilania DC 9-15V.
2. Wejście audio - jack 6,35 mm.
3. Wyjście audio - jack 6,35 mm.
4. Port USB-B.
5. Wejście na belkę z pedałami - MIDI 5-pin.
6. Wejście na pedał sustain - jack 6,35 mm.

## **Informacja o zużytych sprzęcie elektrycznym i elektronicznym**











Głównym celem regulacji europejskich oraz krajowych jest ograniczenie ilości odpadów powstałych ze zużytego sprzętu elektrycznego i elektronicznego, zapewnienie odpowiedniego poziomu jego zbierania, odzysku i recyklingu oraz zwiększenie świadomości społecznej o jego szkodliwości dla środowiska naturalnego, na każdym etapie użytkowania sprzętu elektrycznego i elektronicznego. W związku z powyższym należy wskazać, iż gospodarstwa domowe spełniają kluczową rolę w przyczynianiu się do ponownego użycia i odzysku, w tym recyklingu zużytego sprzętu. Użytkownik sprzętu przeznaczonego dla gospodarstw domowych jest zobowiązany po jego zużyciu do oddania zbierającemu zużyty sprzęt elektryczny i elektroniczny. Należy jednak pamiętać, aby produkty należące do grupy sprzętu elektrycznego lub elektronicznego utylizowane były w uprawnionych do tego punktach zbiórki.

**ENGLISH**

**Table of contents**

Safety rules.....	7
Maintenance .....	7
Assembly .....	8
Operation .....	9
Information about used electrical and electronic equipment .....	10

## Safety rules

	Please read the user manual in detail before use. Please also keep it for future reference. The manual contains rules for the safe use of the device.
	After receiving the product, please unpack and check whether it is complete and whether there is any damage caused by transportation. If there is damage caused by transportation, please do not use this product and contact the dealer or manufacturer as soon as possible.
	<b>WARNING! THE DEVICE MUST NOT BE DISPOSED OF WITH HOUSEHOLD WASTE.</b> This symbol indicates that this product must not be disposed of with household waste, according to the EU and your national law. In order to prevent potential damage to the environment or health, the used product must be recycled. In accordance with current legislation, unusable electrical and electronic devices must be collected separately at the designated facilities for recycling, acting on the basis of applicable environmental standards.
	The product described in this manual comply with European directives and it is therefore CE marked.
	Keep the device away from children and unqualified persons. The manufacturer is not liable for damage caused by improper use.
	Before use, make sure the housing is not damaged.
	The device operates on the power supply marked on the housing - do not connect to a power source with different parameters. Use only the power adapter included with the device! Disconnect the product from the power supply by pulling on the power plug – do not pull directly on the power cord! Disconnect the device from the power supply before removing the housing or performing maintenance. If you find the power cord is damaged – do not use it!
	Indoor device, use in a well-ventilated room, keep away from moisture. Do not expose the product to direct sunlight. Do not store or use the device near a fire source!
	Do not expose the device to high temperatures!
	In the event of a malfunction, disconnect the device from the power supply immediately!

## Maintenance

1. The device may only be used by qualified personnel, damage caused by improper use or attempted repair is not covered by the warranty. There are no service parts inside the packaging, repairs may only be carried out by authorized service center.
2. Do not allow the product to come into contact with oil, grease or any similar liquid!
3. Regular cleaning allows of long term use and maintains proper operations. Use soft, dry cloth to clean the product.



**Assembly**

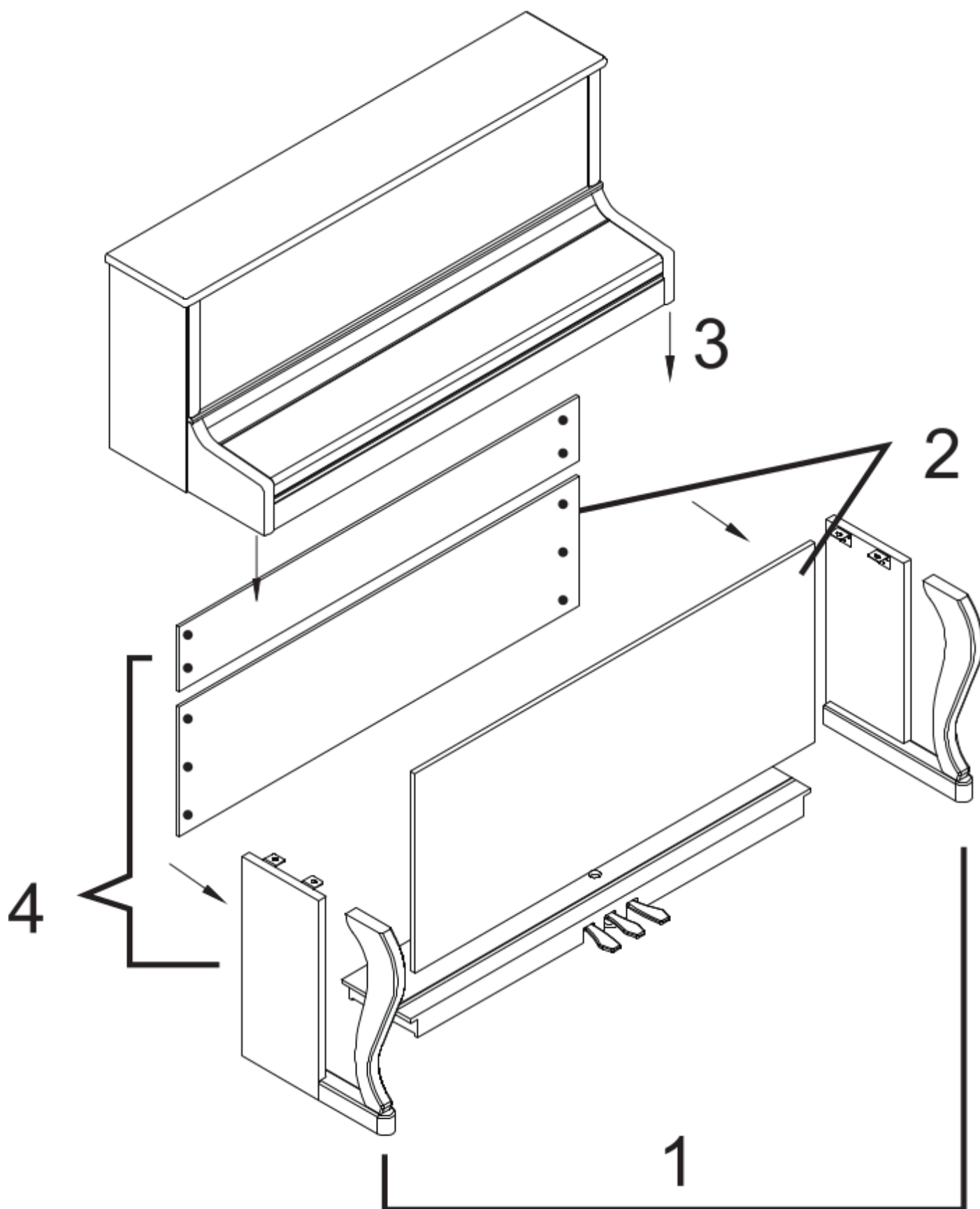

## Operation

Connect the device to a power source, observing safety rules. Turn on the device using the power switch. Start using the device - the device has no function buttons, only an 88-key graded hammer-action keyboard and a volume control potentiometer. After using the device, turn it off with the power switch. Disconnect the device from the power source, observing safety rules.

### Main panel

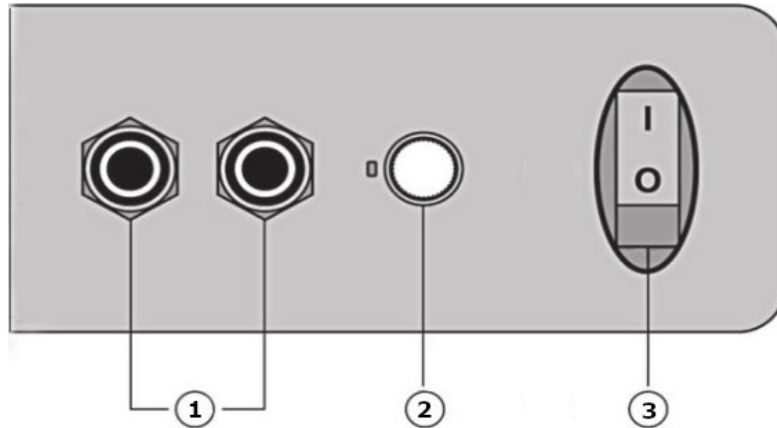

1. 2x headphone output - 6.35 mm jack.
2. Volume control potentiometer.
3. Power switch.

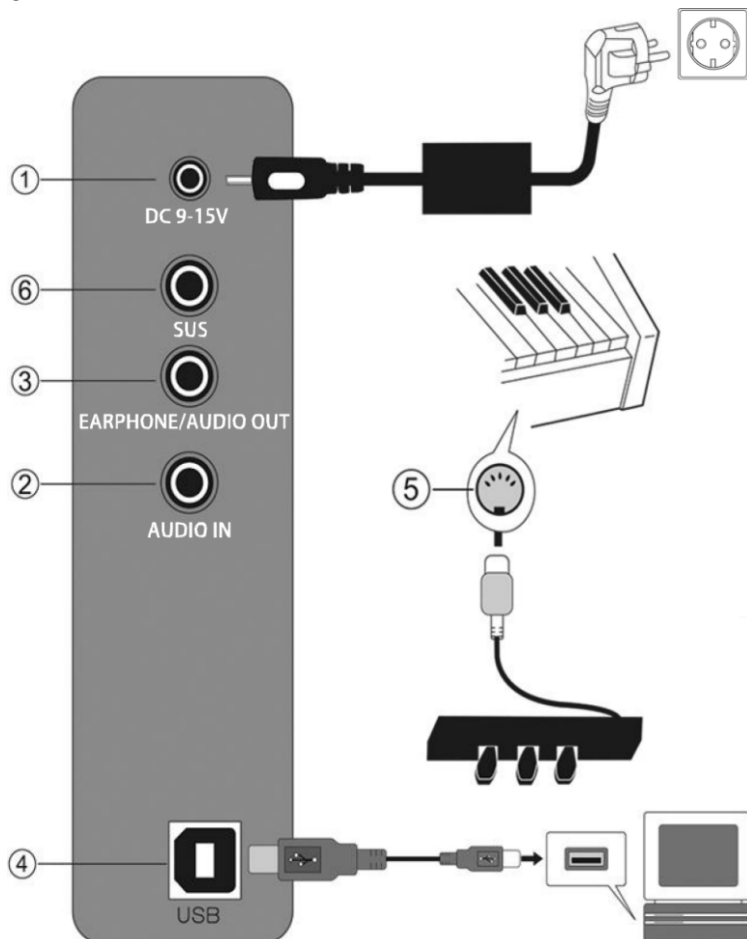

### Sockets

1. DC 9-15V power input.
2. Audio input - 6.35 mm jack.
3. Audio output - 6.35 mm jack.
4. USB-B port.
5. Pedal bar input - 5-pin MIDI.
6. Sustain pedal input - 6.35 mm jack.

## **Information about used electrical and electronic equipment**

The main goal of European and national law regulations is to reduce the amount of waste produced from used electrical and electronic equipment, to ensure an appropriate level of collection, recovery and recycling of used equipment, and to increase public awareness of its harmfulness to the environment, at each stage of use of electrical and electronic equipment. Therefore, it should be pointed out that households play a key role in contributing to reuse and recovery, including recycling of used equipment. The user of electrical and electronic equipment – intended for households – is obliged to return it to authorized collector after its use. However, it should be remembered that products classified as electrical or electronic equipment should be disposed of at authorized collection points.