

V-TONE BWS210

Instrukcja obsługi / User Manual

Spis treści

Bezpieczeństwo użytkowania	2
Konserwacja	2
Budowa i funkcje	3
Informacja o zużytych sprzęcie elektrycznym i elektronicznym.....	3

Bezpieczeństwo użytkowania

	Przed użyciem prosimy o szczegółowe zapoznanie się z instrukcją obsługi. Prosimy również o zachowanie jej na przyszłość. Instrukcja zawiera zasady bezpiecznego korzystania z urządzenia.
	UWAGA! URZĄDZENIA NIE WOLNO WYRZUCAĆ DO ODPADÓW DOMOWYCH. To oznaczenie oznacza, że produkt nie może być wyrzucany razem z odpadami domowymi w całej UE. W celu zapobiegnięcia potencjalnym szkodom dla środowiska lub zdrowia, zużyty produkt należy poddać recyklingowi. Zgodnie z obowiązującym prawem, nie nadający się do użycia sprzęt elektryczny i elektroniczny należy zbierać osobno, w specjalnie do tego celu wyznaczonych punktach zbierania zużytego sprzętu, celem ich przetworzenia i ponownego wykorzystania na podstawie obowiązujących norm ochrony środowiska.
	Produkt opisany w tej instrukcji jest zgodny z dyrektywami europejskimi, dlatego jest oznaczony znakiem CE.
	Urządzenie należy trzymać z dala od dzieci i niewykwalifikowanych osób. Producent nie ponosi odpowiedzialności za szkody spowodowane nieprawidłowym użytkowaniem.
	Przed użyciem upewnić się, że obudowa urządzenia i przewód zasilający nie są uszkodzone.
	Zapewnij minimum 1 m dystansu pomiędzy urządzeniem a materiałami łatwopalnymi.
	Urządzenie pracuje na zasilaniu oznaczonym na obudowie – nie należy podłączać do prądu o innych parametrach. Zadbaj, aby urządzenie i źródło zasilania było uziemione. Odłącz urządzenie z zasilania przed zdjęciem obudowy lub konserwacją. Jeżeli podczas pracy urządzenia pojawią się zakłócenia, natychmiast odłącz przewód zasilający od źródła zasilania!
	Urządzenie do użytku wewnętrznego, nie narażać na działanie wilgoci. W razie dostania się cieczy do urządzenia, natychmiast odłączyć urządzenie od źródła zasilania. Nie należy narażać produktu na bezpośrednie działanie słońca lub innych urządzeń oświetleniowych.
	Nie należy instalować urządzenia na podłożu narażonym na wibracje. Jeśli urządzenie nie pracuje prawidłowo, odłączyć je od źródła zasilania!

Konserwacja

1. Urządzenie może użytkować tylko wykwalifikowany personel, szkody spowodowane użytkowaniem niezgodnym z przeznaczeniem lub próbą samodzielnej naprawy nie podlegają gwarancji. Wewnątrz opakowania nie ma żadnych części serwisowych, naprawy mogą być wykonywane wyłącznie przez autoryzowany punkt serwisowy.
2. Nie pozwól, aby urządzenie weszło w kontakt z olejem, tłuszczem lub jakimkolwiek podobnym płynem.
3. Regularne czyszczenie umożliwia długotrwałe użytkowanie oraz pozwala na zachowanie odpowiednio wysokiej jakości pracy. Do czyszczenia urządzenia używaj miękkiej szmatki.

Budowa i funkcje

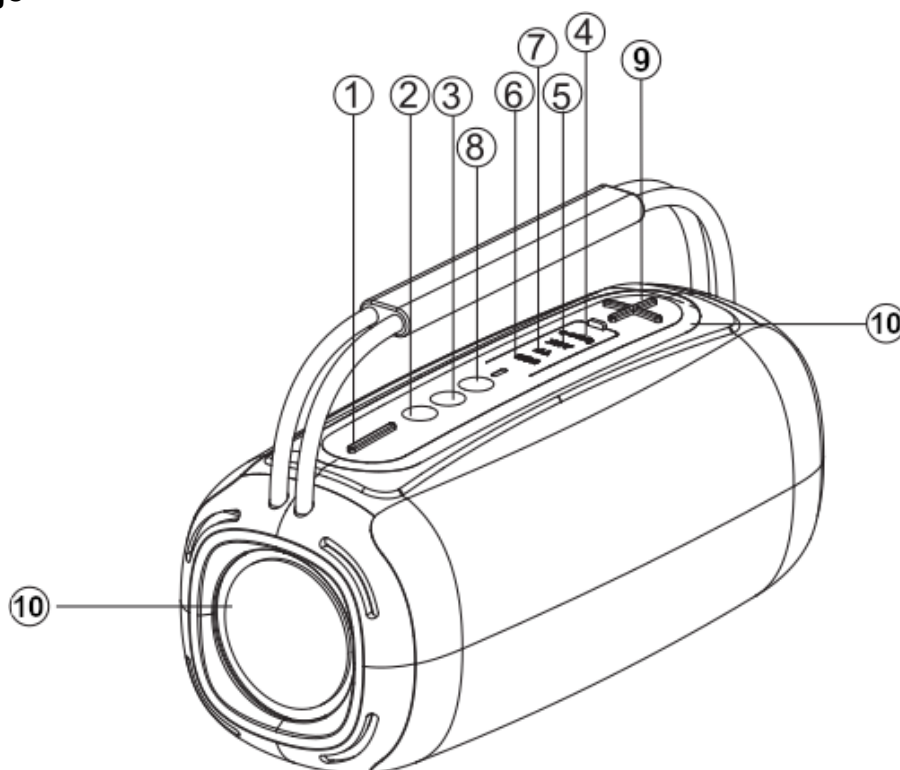

1. Przycisk „-” - przejście do poprzedniej ścieżki/stacji FM (krótkie naciśnięcie), zmniejszenie głośności (naciśnięcie i przytrzymanie).
2. Przycisk zasilania /  - wł./wył. urządzenia (naciśnięcie i krótkie przytrzymanie), odtwarzanie / pauza (krótkie naciśnięcie).
3. Przycisk M - wybór trybu pracy (tryb Bluetooth, tryb USB, tryb TF, tryb AUX, tryb FM).
4. Gniazdo zasilania USB-C.
5. Gniazdo AUX - wejście jack 3,5 mm.
6. Gniazdo USB.
7. Gniazdo karty TF (microSD).
8. Przycisk oświetlenia RGB - kontrola oświetlenia RGB.
9. Przycisk „+” - przejście do następnej ścieżki/stacji FM (krótkie naciśnięcie), zwiększenie głośności (naciśnięcie i przytrzymanie).
10. Oświetlenie RGB.

Połączenie Bluetooth

1. Po włączeniu głośnika zostanie automatycznie uruchomiony tryb Bluetooth - urządzenie jest gotowe do sparowania.
2. Uruchom Bluetooth na swoim urządzeniu zewnętrznym.
3. Na urządzeniu zewnętrznym znajdź głośnik pod nazwą „V-TONE BWS210” i sparuj je.









Informacja o zużytych sprzęcie elektrycznym i elektronicznym

Głównym celem regulacji europejskich oraz krajowych jest ograniczenie ilości odpadów powstałych ze zużytego sprzętu elektrycznego i elektronicznego, zapewnienie odpowiedniego poziomu jego zbierania, odzysku i recyklingu oraz zwiększenie świadomości społecznej o jego szkodliwości dla środowiska naturalnego, na każdym etapie użytkowania sprzętu elektrycznego i elektronicznego. W związku z powyższym należy wskazać, iż gospodarstwa domowe spełniają kluczową rolę w przyczynianiu się do ponownego użycia i odzysku, w tym recyklingu zużytego sprzętu. Użytkownik sprzętu przeznaczanego dla gospodarstw domowych jest zobowiązany po jego zużyciu do oddania zbierającemu zużyty sprzęt elektryczny i elektroniczny. Należy jednak pamiętać, aby produkty należące do grupy sprzętu elektrycznego lub elektronicznego utylizowane były w uprawnionych do tego punktach zbiórki.

Table of contents

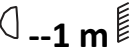
Safety rules	5
Maintenance	5
Structure and features	6
Information about used electrical and electronic equipment	6

Safety rules

	Please read the user manual in detail before use. Please also keep it for future reference. The manual contains rules for the safe use of the device.
	WARNING! THE DEVICE MUST NOT BE DISPOSED OF WITH HOUSEHOLD WASTE. This symbol indicates that this product must not be disposed of with household waste, according to the EU and your national law. In order to prevent potential damage to the environment or health, the used product must be recycled. In accordance with current legislation, unusable electrical and electronic devices must be collected separately at the designated facilities for recycling, acting on the basis of applicable environmental standards.
	The product described in this manual comply with European directives and it is therefore CE marked.
	Keep the device away from children and unqualified persons. The manufacturer is not liable for damage caused by improper use.
	Before use, make sure that the device housing and power cable are not damaged.
	Ensure a minimum distance of 1 m between the device and flammable materials.
	The device operates on the power supply marked on the housing – do not connect to a power supply with different parameters. Ensure that the device and the power source are grounded. Disconnect the device from the power supply before removing the housing or performing maintenance. If interference occurs during operation, immediately disconnect the power cable from the power source!
	Device for indoor use, do not expose to moisture. If liquid enters the device, immediately disconnect the device from the power source. Do not expose the product to direct sunlight or other lighting devices.
	Do not install the device on a surface subject to vibration. If the device does not work properly, disconnect it from the power source!

Maintenance

1. The device may only be used by qualified personnel. Damage caused by improper use or attempted repair is not covered by the warranty. There are no service parts inside the packaging. Repairs may only be carried out by authorized service center.
2. Do not allow the device to come into contact with oil, grease or any similar liquid.
3. Regular cleaning allows for long-lasting use and maintains high quality of operation. Use a soft cloth to clean the device.

Structure and features

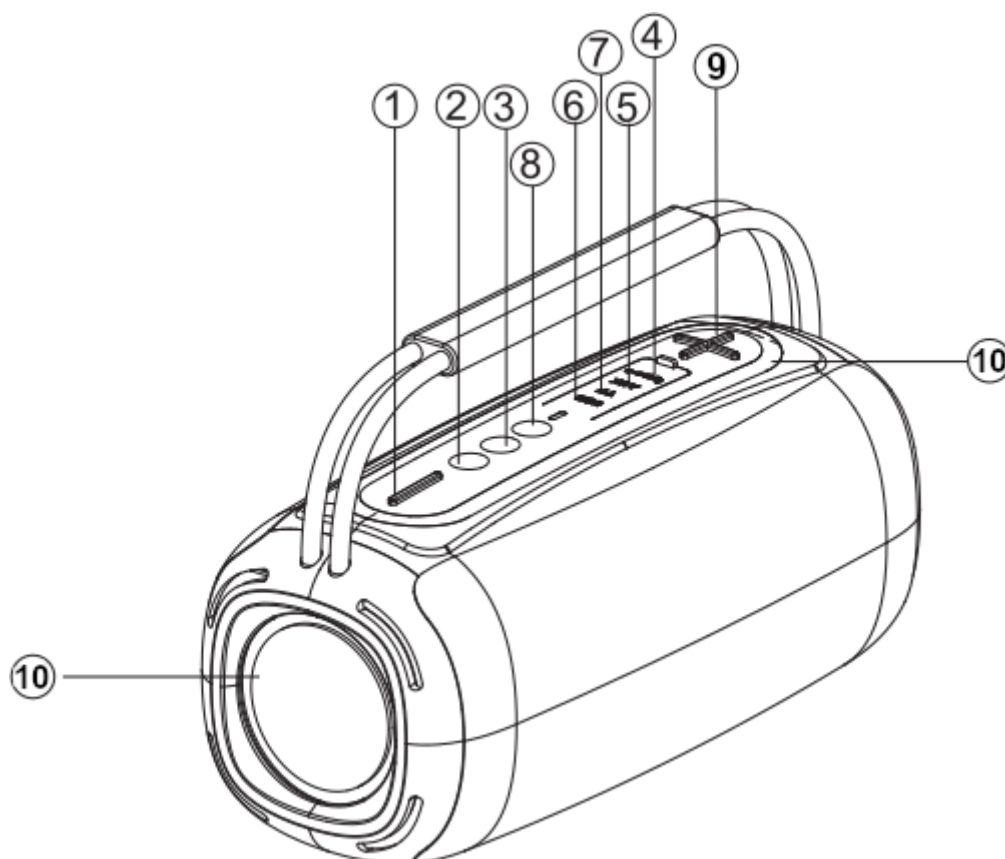

1. "-" button - go to the previous track/FM station (short press), decrease volume (press and shortly hold).
2. Power button /  - device on/off (press and shortly hold), play / pause (short press).
3. M button - select operation mode (Bluetooth mode, USB mode, TF mode, AUX mode, FM mode).
4. USB-C power socket.
5. AUX socket - 3.5 mm jack input.
6. USB socket.
7. TF (microSD) card slot.
8. RGB lighting button - RGB lighting control.
9. "+" button - go to the next track/FM station (short press), increase volume (press and shortly hold).
10. RGB lighting.

Bluetooth connection

1. When you turn on the speaker, Bluetooth mode will automatically be turned on - the device is ready for pairing.
2. Turn on Bluetooth on your external device.
3. On your external device, find the speaker under the name "V-TONE BWS210" and pair it.

Information about used electrical and electronic equipment

The main goal of European and national law regulations is to reduce the amount of waste produced from used electrical and electronic equipment, to ensure an appropriate level of collection, recovery and recycling of used equipment, and to increase public awareness of its harmfulness to the environment, at each stage of use of electrical and electronic equipment. Therefore, it should be pointed out that households play a key role in contributing to reuse and recovery, including recycling of used equipment. The user of electrical and electronic equipment – intended for households – is obliged to return it to authorized collector after its use. However, it should be remembered that products classified as electrical or electronic equipment should be disposed of at authorized collection points.