



VENOM SPOT RING 200W



CE   IP20 LED  0.2m  t_a 40°C t_c 150°C

INSTRUKCJA OBSŁUGI

USER MANUAL

1 SAFETY INSTRUCTIONS



CAUTION

Be careful with your operations. With a dangerous voltage you can suffer a dangerous electric shock when touching wires!

This device has left the factory in perfect condition. In order to maintain this condition and to ensure a safe operation, it is absolutely necessary for the user to follow the safety instructions and warning notes written in this user manual.



IMPORTANT

Damages caused by the disregard of this user manual are not subject to warranty. The dealer will not accept liability for any resulting defects or problems.

If the device has been exposed to temperature changes due to environmental changes, do not switch it on immediately. The arising condensation could damage the device.

Leave the device switched off until it has reached room temperature.

This device falls under protection-class I. Therefore it is essential that the device be earthed.

The electric connection must carry out by qualified person.

The device shall only be used with rated voltage and frequency.

Make sure that the available voltage is not higher than stated at the end of this manual.

Make sure the power cord is never crimped or damaged by sharp edges. If this would be the case, replacement of the cable must be done by an authorized dealer.

Always disconnect from the mains, when the device is not in use or before cleaning it. Only handle the power cord by the plug. Never pull out the plug by tugging the power cord.

During initial start-up some smoke or smell or smell may arise. This is a normal process and does not necessarily mean that the device is defective, it should decrease gradually.

Please don't project the beam onto combustible substances.

Fixtures cannot be installed on combustible substances, keep more than 50cm distance with wall for smooth air flow, so there should be no shelter for fans and ventilation for heat radiation.

If the external flexible cable or cord of this luminaire is damaged, it shall be exclusively replaced by the manufacturer of his service agent or a similar qualified person in order to avoid a hazard.

2 UNPACKING

Thank you for choosing our LED 200W moving head light. For your own safety, please read this manual before installing the device. This manual covers the important information on installation and applications. Please install and operate the fixture with following instructions. Meanwhile, please keep this manual well for future needs.

The LED 200W is made of a new type of high temperature strength of engineering plastic and cast aluminum casing with nice outlook. The fixture is designed and manufactured strictly following CE standards, complying with international standard DMX512 protocol. It's available independently controlled and linkable with each other for operation. And it is applicable for large-scale live performances, theater, studio, nightclubs and discos.

The 200W Moving head light which features high brightness and stability. Please carefully unpack it when you receive the fixture and check whether it is damaged during the transportation. And please check whether the following items are included inside the box:

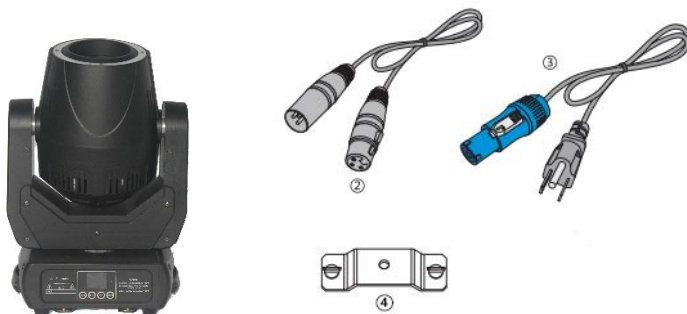

①	Moving Head	1PC
②	Signal Cable	1PC
③	Power Cable	1PC
④	Omega Clamp	1PC
⑤	User Manual	1PC

3

FEATURES & SPECIFICATIONS

Features

- 200W High Output White LED
- 50,000 hours lifespan and low power consumption
- Beam Angle 15°, focus function
- High light output, LUX8000@5M at White light
- Temperature protect function, when the internal Temperature is up to 40° then the fans begin to work, when the internal temperature is up to 70°and the brightness reduce half.
- Color Wheel: 7 colors +white, color fine tuning, rotation with variable direction and speed
- 1 static Gobo Wheel: 8 gobos +white, wheel rotation and shake
- 1 Rotation Gobo Wheel: 6 gobos +white, wheel rotation and shake
- Prism: 3-facet Prism, bi-directional rotatable at variable speeds
- High speed strobe effect with 1-25 flashers per second
- Internal program available
- 19/17 DMX Channels USITT DMX-512
- DMX 512, master-slave and sound activated controllable or auto operation
- Colorful LCD display
- Efficient low noise fan cooling system
- PowerCon IN/OUT
- 3-pin & 5-pin XLR connectors IN/OUT
- Two 1/4 turn fastening Omega Clamps
- IP 20 protection rating

Specifications

Input Voltage: AC90-260V 50/60Hz

Light Source: 200W High Output White LED with led round 24X0.5W RGB 3-in-1

Control Signal: DMX 512, master-slave and sound activated or auto operation

Control Channel: 19/17 DMX Channels USITT DMX-512

Power Consumption: 315W

Dimensions: 328(L)*220(W)*482(H)mm

Packing size: 365(L)*290(W)*600(H)mm

Net Weight: 13.50kg,Gross Weight: 15.50kg

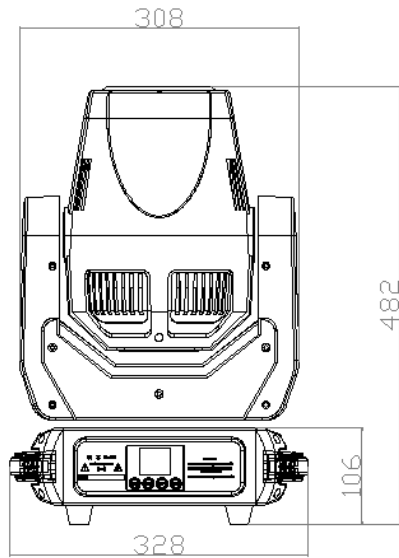
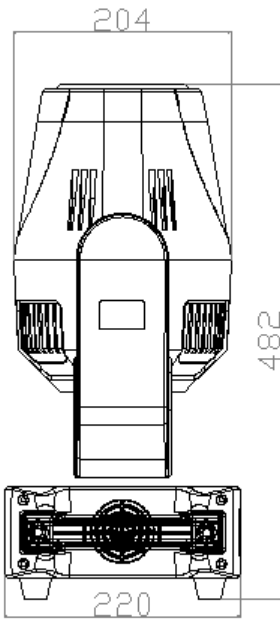

4 PHOTOMETRIC DATA

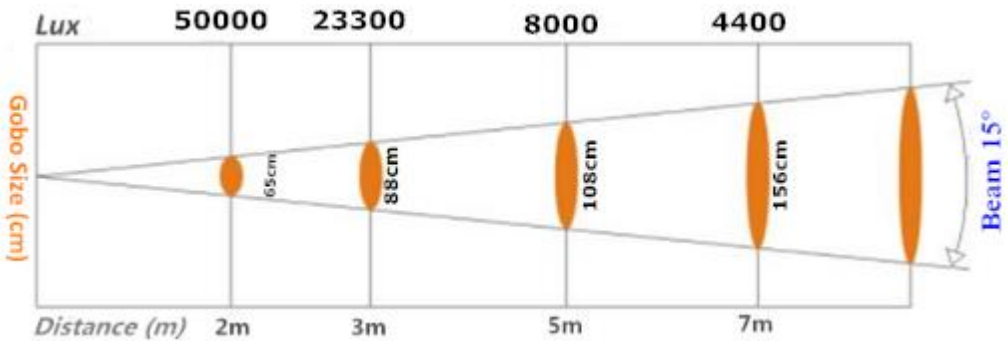

5 OPERATION INSTRUCTIONS

- The moving head is for spot effect for on-site decoration purpose.
- Don't turn on the fixture if it's been through severe temperature difference like after transportation because it might damage the light due to the environment changes. So make sure to operate the fixture until it is in normal temperature.
- This light should be keep away from strong shaking during any transportation or movement.
- Don't pull up the light by only the head, or it might cause damages to the mechanical parts.
- Don't expose the fixture in overheat, moisture or environment with too much dust when installing it. And don't lay any power cables on the floor. Or it might cause electronics shock to the people.
- Make sure the installation place is in good safety condition before installing the fixture.
- Make sure to put the safety chain and check whether the screws are screwed properly when installing the fixture.
- Make sure the lens are in good condition. It's recommended to replace the units if there are any damages or severe scratch.
- Make sure the fixture is operated by qualified personnel who know the fixture before using.
- Keep the original packages if any second shipments is needed.
- Don't try to change the fixtures without any instruction by the manufacturer or the appointed repairing agencies.
- It is not in warranty range if there are any malfunctions from not following the user manual to operate or any illegal operation, like shock short circuit, electronic shock, lamp broke, etc.

6 INSTALLATIONS

Cautions: For added protection mount the fixtures in areas outside walking paths, seating areas, or in areas where the fixture might be reached by unauthorized personnel.

Before mounting the fixture to any surface, make sure that the installation area can hold a minimum point load of 10 times the device's weight.

Fixture installation must always be secured with a secondary safety attachment, such as an appropriate safety cable.

Never stand directly below the device when mounting, removing, or servicing the fixture.

From a ceiling, or set on a flat level surface (see illustration below). Be sure this fixture is kept at least 0.5m (1.5ft) away from any flammable materials (decoration etc.).

Always use and install the supplied safety cable as a safety measure to prevent accidental damage and/or injury in the event the clamp fails.

Mounting points: Overhead mounting requires extensive experience, including amongst others calculating working load limits, a fine knowledge of the installation material being used, and periodic safety inspection of all installation material and the fixture. If you lack these qualifications, do not attempt the installation yourself. Improper installation can result in bodily injury.

Be sure to complete all rigging and installation procedures before connecting the main power cord to the appropriate wall outlet.

Clamp Mounting: The LED moving head provides a unique mounting bracket assembly that integrates the bottom of the base, and the safety cable rigging point in one unit (see the illustration below). When mounting this fixture to truss be sure to secure an appropriately rated clamp to the included omega bracket using a M10 screw fitted through the center hole of the "omega bracket". As an added safety measure be sure to attach at least one properly rated safety cable to the fixture using one of the safety cable rigging points integrated in the base assembly.

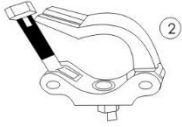

- ① Omega Bracket
- ② Safety Clamp
- ③ Safety Cable
- ④ 1/4 Turn Quick-Lock Fasteners

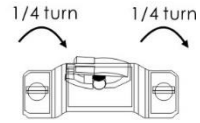
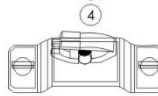
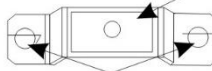
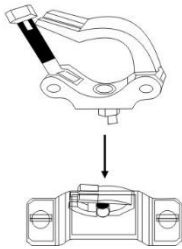
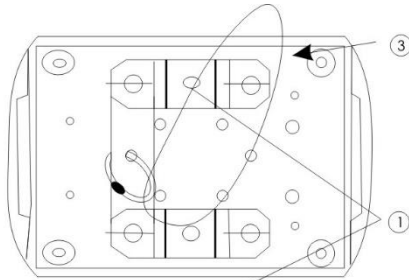

Regardless of the rigging option you choose for your LED moving head, always be sure to secure your fixture with a safety cable. The fixture provides a built-in rigging point for a safety cable on the hanging bracket as illustrated above. Be sure to only use the designated rigging point for the safety cable and never secure a safety cable to a carrying handle.

7

DMX-512 CONTROL CONNECTIONS

Connect the provided XLR cable to the female 3-pin XLR & 5-pin XLR output of your controller and the other side to the male 3-pin XLR & 5-pin XLR input of the moving head. You can chain multiple moving head together through serial linking. The cable needed should be two core, screened cable with XLR input and output connectors. Please refer to the diagram below.

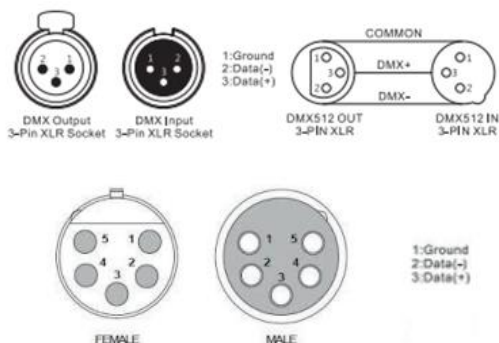

For installations where the DMX cable has to run a long distance or is in an electrically noisy environment, such as in a discotheque, it is recommended to use a DMX terminator. This helps in preventing corruption of the digital control signal by electrical noise. The DMX terminator is simply an XLR plug with a 120Ω resistor connected between pins 2 and 3, which is then plugged into the output XLR socket of the last fixture in the chain. Please see illustrations below.

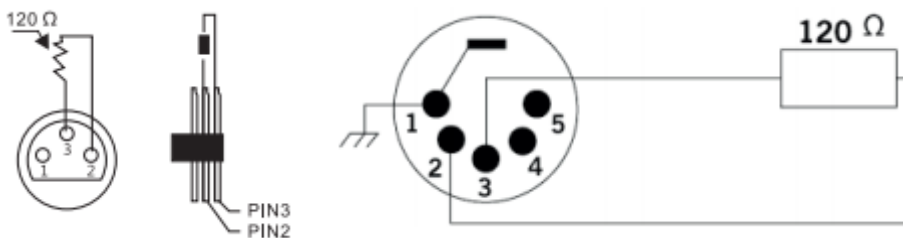

8

MENU OPERATIONS

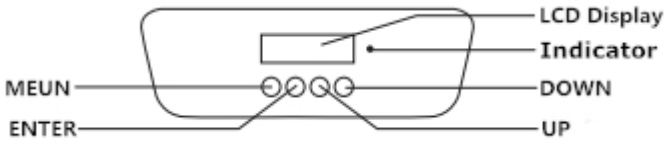

MENU

Address Set → [Set Address Numbers]

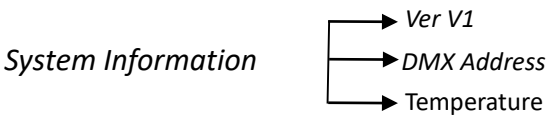
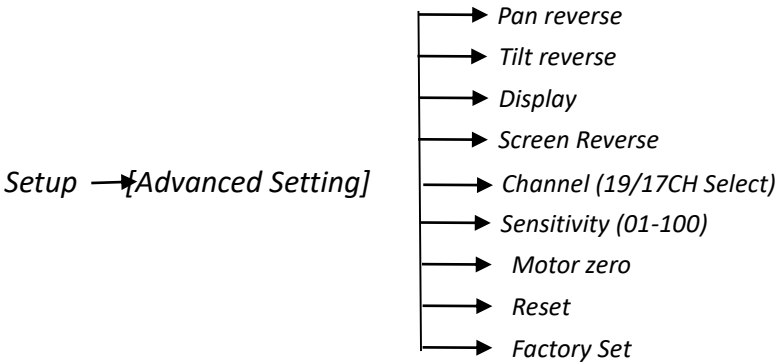
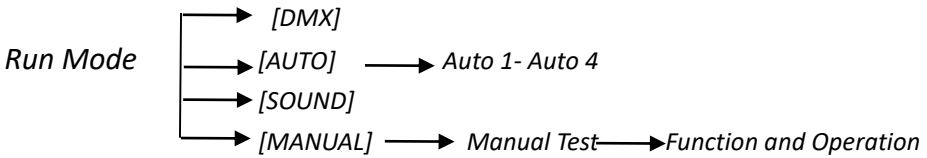

19/17 channel mode sheet

17CH	19CH	Function	Channel Value	Description
CH1	CH1	Pan	0-255	0-540°
CH2	CH2	Pan fine	0-255	Pan Fine
CH3	CH3	Tilt	0-255	0-270°
CH4	CH4	Tilt Fine	0-255	Tilt Fine
CH5	CH5	X, Y speed	0-255	From fast to slow
CH6	CH6	LED Dimmer	0-255	From dark to bright
CH7	CH7	LED Strobe	0-7	Turn on
			8-250	Strobe from slow to fast
			251-255	Turn on
CH8	CH8	7 color + White	0-15	White Lighting
			16-31	Color 1
			32-47	Color 2
			48-63	Color 3
			64-79	Color 4
			80-95	Color 5
			96-111	Color 6
			112-127	Color 7
			128-191	CW from slow to fast
192-255	CCW from slow to fast			
CH9	CH9	Color effect	0-10	No function
			11-209	Color fine tuning
			210-255	Color shake from fast to slow
CH10	CH10	8 Static Gobos +White	0-6	Open
			7-13	Gobo 1

			14-20	Gobo 2
			21-27	Gobo 3
			28-34	Gobo 4
			35-41	Gobo 5
			42-48	Gobo 6
			49-55	Gobo 7
			56-63	Gobo 8
			64-70	Gobo 8 shake speed from slow to fast
			71-77	Gobo 7 shake speed from slow to fast
			78-84	Gobo 6 shake speed from slow to fast
			85-91	Gobo 5 shake speed from slow to fast
			92-98	Gobo 4 shake speed from slow to fast
			99-105	Gobo 3 shake speed from slow to fast
			106-112	Gobo 2 shake speed from slow to fast
			113-119	Gobo 1 shake speed from slow to fast
			120-127	Open
			128-191	Gobo Rotate CW slow to fast
			192-255	Gobo Rotate CCW slow to fast
CH11	CH11	6 rotation gobos +White	0-15	open
			16-31	Gobo1
			32-47	Gobo2
			48-63	Gobo3
			64-79	Gobo4
			80-95	Gobo5
			96-127	Gobo6
			128-191	Gobo Rotate CW slow to fast
			192-255	Gobo Rotate CCW slow to fast
CH12	CH12	Gobo Rotation	0-15	open
			16-95	Gobo Fine 0-180
			96-135	Gobo Rotating 0-90

			136-155	Gobo Rotating 0-180
			156-175	Gobo Rotating 0-360
			176-215	Gobo self-rotating CW from slow to fast
			216-255	Gobo self-rotating CCW rotating from slow to fast
CH13	CH13	Focus	0-255	Gobo hazy to clear
CH14	CH14	Prism	0-63	Open
			64-255	Prism In
CH15	CH15	Prism Rotation	0-15	Stop
			16-135	Rotate CW slow > fast
			136-255	Rotate CCW slow > fast
CH16		LED round effect	0-25	No function
			26-30	Red
			31-35	Green
			36-40	Blue
			41-45	Full color
			46-50	Gradual change
			51-55	Strobe
			56-60	Effect 1
			61-65	Effect 2
			66-70	Effect 3
			71-75	Effect 4
			76-80	Effect 5
			81-85	Effect 6
			86-90	Effect 7
			91-95	Effect 8
			96-100	Effect 9
			101-105	Effect 10
106-110	Effect 11			
111-115	Effect 12			

			116-120	Effect 13
			121-125	Effect 14
			126-130	Effect 15
			131-135	Effect 16
			136-140	Effect 17
			141-145	Effect 18
			146-150	Effect 19
			151-155	Effect 20
			156-160	Effect 21
			161-165	Effect 22
			166-170	Effect 23
			171-175	Effect 24
			176-180	Effect 25
			181-185	Effect 26
			186-190	Effect 27
			191-195	Effect 28
			196-200	Effect 29
			201-205	Effect 30
			206-210	Effect 31
			211-215	Effect 32
			216-220	Effect 33
			221-225	Effect 34
			226-230	Effect 35
			231-235	Effect 36
			236-240	Effect 37
			241-245	Effect 38
			246-250	Effect 39
			251-255	Effect 40
	CH17	LED round speed	0-128	Speed CCW from fast to slow
			129-255	Speed CW from slow to fast

CH16	CH18	self-setting Program	0-7	No action
			8-131	Auto mode
			132-255	Sound mode
CH17	CH19	Reset	0-249	No function
			250-253	Reset
			254-255	No function

10 MAINTENANCE AND CLEANING

The following points have to be considered during the inspection:

- 1) All screws for installing the devices or parts of the device have to be tightly connected and must not be corroded.
- 2) There must not be any deformations on the housing, color lenses, fixations and installation spots (ceiling, suspension, trussing).
- 3) Mechanically moved parts must not show any traces of wearing and must not rotate with unbalances.
- 4) The electric power supply cables must not show any damage, material fatigue or sediments.

Further instructions depending on the installation spot and usage have to be adhered by a skilled installer and any safety problems have to be removed.



CAUTION

Disconnect from mains before starting maintenance operation.



In order to make the lights in good condition and extend the life time, we suggest a regular cleaning to the lights.

- 1) Clean the inside and outside lens each week to avoid the weakness of the lights due to accumulation of dust.
- 2) Clean the fan each week.

3) A detailed electric check by approved electrical engineer each three month, make sure that the circuit contacts are in good condition, prevent the poor contact of circuit from overheating.

We recommend a frequent cleaning of the device. Please use a moist, lint-free cloth. Never use alcohol solvents.

There are no serviceable parts inside the device. Please refer to the instructions under “Installation instructions”.

Should you need any spare parts, please order genuine parts from your local dealer.

WARNING! THE DEVICE MUST NOT BE DISPOSED OF WITH HOUSEHOLD WASTE.



This symbol indicates that this product must not be disposed of with household waste, according to the EU and your national law. In order to prevent potential damage to the environment or health, the used product must be recycled. In accordance with current legislation, unusable electrical and electronic devices must be collected separately at the designated facilities for recycling, acting on the basis of applicable environmental standards.

Information about used electrical and electronic equipment

The main goal of European and national law regulations is to reduce the amount of waste produced from used electrical and electronic equipment, to ensure an appropriate level of collection, recovery and recycling of used equipment, and to increase public awareness of its harmfulness to the environment, at each stage of use of electrical and electronic equipment. Therefore, it should be pointed out that households play a key role in contributing to reuse and recovery, including recycling of used equipment. The user of electrical and electronic equipment – intended for households – is obliged to return it to authorized collector after its use. However, it should be remembered that products classified as electrical or electronic equipment should be disposed of at authorized collection points.

1. INSTRUKCJE BEZPIECZEŃSTWA

UWAGA

PROSIMY ZACHOWAĆ OSTROŻNOŚĆ PODCZAS PRACY. PRZY DOTYKANIU PRZEWODÓW MOŻNA DOZNAĆ PORAŻENIA PRĄDEM.

Urządzenie opuściło fabrykę w dobrym stanie. W celu utrzymania tego stanu, należy stosować się do ostrzeżeń i informacji zawartych w tej instrukcji.

WAŻNE

USZKODZENIA SPOWODOWANE ZIGNOROWANIEM INSTRUKCJI I UŻYTKOWANIEM PRODUKTU NIEZGODNIE Z PRZEZNACZENIEM POWODUJĄ UTRATĘ GWARANCJI. PRODUCENT NIE PONOSI ODPOWIEDZIALNOŚCI ZA SZKODY Z TYM ZWIĄZANE.

Jeśli urządzenie zostało narażone na zmiany temperatury, nie należy włączać go bezpośrednio po przeniesieniu do pomieszczenia. Nagromadzenie wilgoci może spowodować uszkodzenia produktu. Należy odczekać aż głowica osiągnie temperaturę pokojową.

Zasilanie urządzenia musi być uziemione, wszelkie połączenia elektryczne muszą być wykonane przez wykwalifikowaną osobę. Przed podłączeniem należy upewnić się, że napięcie jest zgodne z zalecanym.

Upewnij się, że przewód zasilający nie jest uszkodzony, w przeciwnym razie należy go wymienić na nowy.

Zawsze odłączaj głowicę z zasilania jeśli urządzenie nie jest używane lub jest czyszczone. Nigdy nie odłączaj z prądu ciągnąc za przewód.

Podczas pierwszego użycia może pojawić się odrobina dymu i zapachu spalenizny, jest to normalny efekt. Nie należy się tym przejmować, po kilku użyciach powinien ustąpić.

Nie należy generować projekcji na materiały palne.

Urządzenie nie może być umieszczane na materiałach palnych, takich jak dywany, kartony, itp. Należy zachować minimum 50cm odległości od ściany, aby zapewnić odpowiedni przepływ powietrza. Upewnij się również, że otwory wentylacyjne nie są zablokowane.

Jeśli zauważysz uszkodzenie obudowy lub przewodu zasilającego należy skontaktować się z serwisem, nie należy użytkować produktu.

2. WYPAKOWYWANIE

Dziękujemy za wybór naszej głowicy. Dla własnego bezpieczeństwa zapoznaj się z instrukcją przed użyciem. Zawiera ona ważne informacje na temat bezpieczeństwa instalacji i użytkowania. Instrukcję należy zachować dla przyszłych potrzeb.

Venom Spot Ring został wykonany z wysokiej jakości nowoczesnego i odpornego za wysokie temperatury plastiku oraz aluminium. Urządzenie zostało zaprojektowane by spełniać standardy CE oraz współpracować z protokołem DMXX512. Urządzenia można używać pojedynczo lub w większej ilości. Oświetlenie to bardzo dobrze się sprawdza w wystąpieniach scenicznych, teatrach, studiach, klubach i dyskotekach.

Po otrzymaniu przesyłki prosimy o szczegółowe sprawdzenie zawartości, czy nie została uszkodzona i jest kompletna:

1. Głowica
2. Przewód DMX
3. Przewód zasilający PowerCon
4. Uchwyt montażowy
5. Instrukcja obsługi

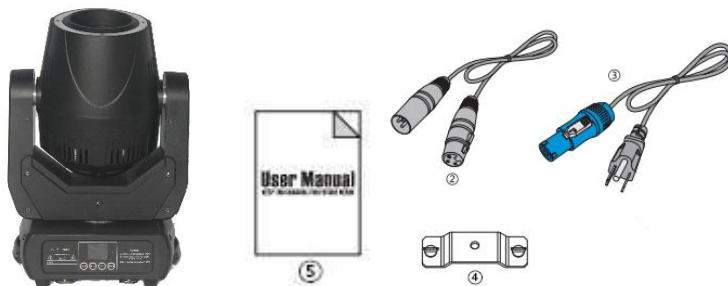

3 CECHY I SPECYFIKACJA

CECHY

- 200W biała dioda LED
- 50 000 godzin żywotności diody i niskie zużycie energii
- Kąt świecenia 15°, zmotoryzowany focus
- Wysoka wydajność świetlna, 8000LUX@5M przy białym świetle
- Funkcja ochrony przed przegrzaniem, kiedy temperatura osiąga 40°C wentylatory zaczynają pracować, przy temperaturze 70°C moc promienia zmniejsza się o połowę
- Koło kolorów: 7 kolorów: +biały, rotacja w obydwu kierunkach o różnych prędkościach
- Koło statycznych: 8 gobo + open, gobo scroll, gobo shake
- Koło obrotowych gobo: 6 gobo + open, gobo scroll, gobo shake
- Pryzma: 3-ramienna obrotowa
- Stroboskop o dużej częstotliwości 1-25 błysków na sekundę
- Wbudowane programy
- 19/17 kanałów DMX
- Tryby pracy: auto, sound, master/slave, DMX512
- Kolorowy wyświetlacz LCD
- Cichy system chłodzenia
- POWERCON IN/OUT
- Uchwyty szybkiego montażu
- Stopień ochrony IP20

SPECYFIKACJA

Zasilanie: AC90-260V 50/60Hz

Źródło światła: główne - 200W biała dioda LED, ring - 24X0,5W RGB 3-w-1

Tryby pracy: DMX 512, master/slave, sound, auto

Kanały DMX: 19/17 DMX

Zużycie energii: 315W

Wymiary: 328(długość)*220(szerokość)*482(wysokość)mm

Waga: 13.50kg, Waga brutto: 15.50kg

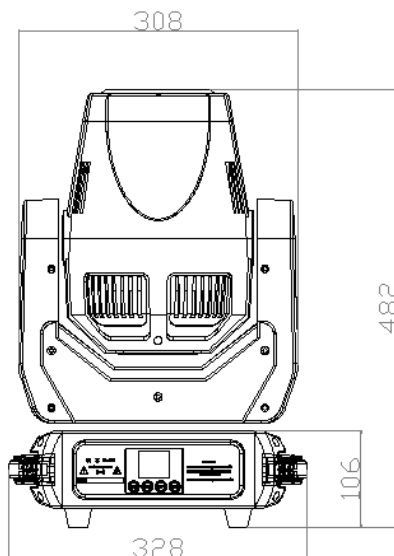
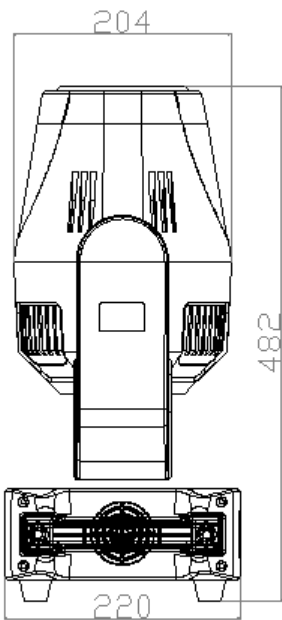

4 DANE FOTOMETRYCZNE

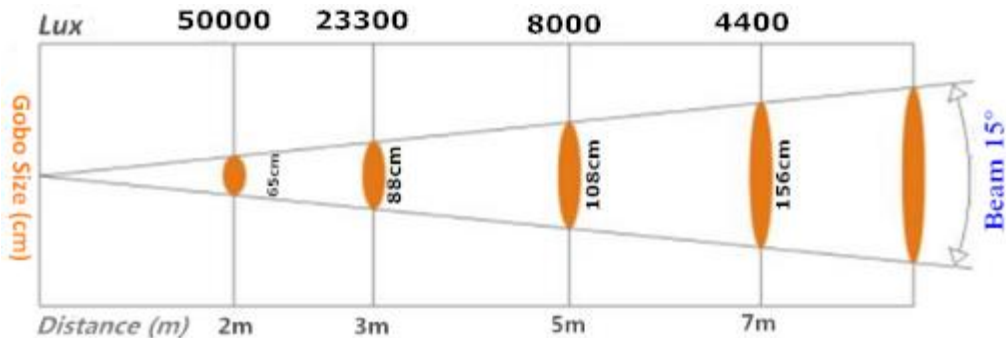

5 INSTRUKCJA UŻYTKOWANIA

- Ruchoma głowica do efektów typu spot w przemyśle dekoracyjnym i scenicznym, wyposażona dodatkowo w efektowny pierścień LED.
- Urządzenie nie powinno być narażone na silne wstrząsy podczas transportu lub przenoszenia
- Nie podnoś głowicy chwytając za elementy ruchome, może to spowodować uszkodzenie części mechanicznych.
- Nie narażaj urządzenia na przegrzanie, wilgoć i duże zakurzenie otoczenia. Nie powinno się również kłaść przewodów zasilających na ziemi, aby uniknąć porażenia prądem
- Upewnij się, że miejsce instalacji spełnia wszelkie normy bezpieczeństwa.
- Stosuj linkę bezpieczeństwa i upewnij się, że wszystkie śruby zostały odpowiednio dokręcone.
- Utrzymuj soczewki w czystości i dobrym stanie, jeśli pojawią się jakieś uszkodzenia lub poważniejsze zadrapania, należy ją wymienić.
- Upewnij się, że urządzenie jest obsługiwane przez odpowiednio wykwalifikowany personel.
- Zachowaj oryginalne opakowanie w razie potrzeby transportu w przyszłości.
- Urządzenia nie należy modyfikować i dokonywać prób własnoręcznych napraw.

6 INSTALACJE

OSTRZEŻENIA: Aby zwiększyć bezpieczeństwo montażu, urządzenie należy instalować z dala od miejsc, w których przechodzą lub siedzą ludzie oraz miejsc, w których niepożądane osoby miałyby dostęp do oświetlenia.

Przed montażem upewnij się, że miejsce montażu może wytrzymać dziesięciokrotność wagi urządzenia.

Instalacja zawsze musi być zabezpieczona dodatkowym elementem, na przykład linką bezpieczeństwa.

Nigdy nie stój bezpośrednio pod głowicą podczas montażu, serwisowania lub demontażu urządzenia.

Upewnij się, że urządzenie znajduje się w odległości minimum 0,5m od materiałów palnych.

Podwieszanie głowic wymaga odpowiedniego doświadczenia, między innymi wiedzę na temat

kalkulacji obciążeń, użytych materiałów. Powinien posiadać również wiedzę na temat czasowych inspekcji. Brak uprawnień i odpowiedniego doświadczenia podczas instalacji może spowodować uszkodzenia ciała, porażenie prądem lub kalectwo.

Montaż uchwytu: Venom Spot Ring 200 został wyposażony w unikatowy system mocujący (zobacz poniższą ilustrację), 2 uchwyty szybkiego montażu (Omega bracket) umieszczone od dołu bazy mocujemy do konstrukcji za pomocą haków. Upewnij się, że hak jest wyposażony w śrubę mocującą M10 i jest montowany na środku uchwytu Omega. Należy również zastosować linkę bezpieczeństwa w celu zwiększenia zabezpieczenia montażu.

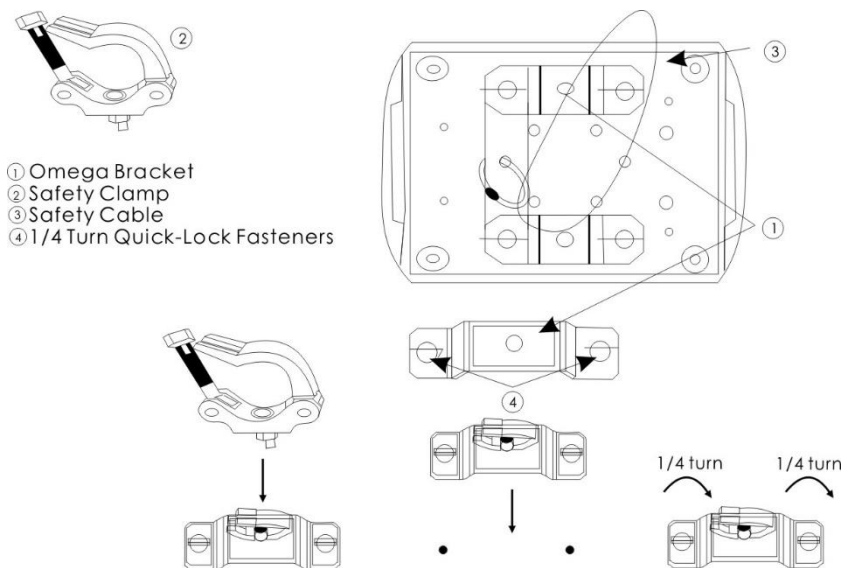

NIGDY NIE MOCUJ LINKI BEZPIECZEŃSTWA DO RĄCZEK TRANSPORTOWYCH LUB RUCHOMYCH ELEMENTÓW.

7 STRUKTURA MENU

MENU

Address Set → [ustawiony adres DMX]

Run Mode

- [DMX]
- [AUTO] → Auto 1- Auto 4
- [SOUND]
- [MANUAL] → Manual Test → Function and Operation

Setup → [Advanced Setting]

- Pan reverse
- Tilt reverse
- Display
- Screen Reverse
- Channel (19/17CH Select)
- Sensitivity (01-100)
- Motor zero
- Reset
- Factory Set

System Information

- Ver V1
- DMX Address
- Temperature

8 PROTOKÓŁ DMX512

19/17 rozpiska kanałów

17CH	19CH	Funkcja	Wartość	Opis
CH1	CH1	Pan	0-255	0-540°
CH2	CH2	Pan fine	0-255	
CH3	CH3	Tilt	0-255	0-270°
CH4	CH4	Tilt Fine	0-255	
CH5	CH5	Szybkość ruchów	0-255	Szybko-wolno
CH6	CH6	Dimmer	0-255	
CH7	CH7	Stroboskop	0-7	Open
			8-250	Stroboskop wolno-szybko
			251-255	Open
CH8	CH8	Tarcza kolorów	0-15	Open (Biały)
			16-31	Czerwony
			32-47	Zielony
			48-63	Żółty
			64-79	Niebieski
			80-95	Magenta
			96-111	Pomarańczowy
			112-127	Cyjan
			128-191	Color Scroll
			192-255	Odwrócony Color Scroll
CH9	CH9	Efekt kolorów	0-10	Brak funkcji
			11-209	Color index
			210-255	Color shake
CH10	CH10	Statyczne gobo	0-6	Open
			7-13	Gobo 1
			14-20	Gobo 2

			21-27	Gobo 3
			28-34	Gobo 4
			35-41	Gobo 5
			42-48	Gobo 6
			49-55	Gobo 7
			56-63	Gobo 8
			64-70	Gobo 8 shake
			71-77	Gobo 7 shake
			78-84	Gobo 6 shake
			85-91	Gobo 5 shake
			92-98	Gobo 4 shake
			99-105	Gobo 3 shake
			106-112	Gobo 2 shake
			113-119	Gobo 1 shake
			120-127	Open
			128-191	Gobo scroll
			192-255	Odwrócony gobo scroll
CH11	CH11	Gobo rotacyjne	0-15	open
			16-31	Gobo1
			32-47	Gobo2
			48-63	Gobo3
			64-79	Gobo4
			80-95	Gobo5
			96-127	Gobo6
			128-191	Gobo scroll
			192-255	Odwrócony gobo scroll
CH12	CH12	Rotacja gobo	0-15	open
			16-95	Gobo index
			96-135	Gobo Bounce 0-90
			136-155	Gobo Bounce 0-180

			156-175	Gobo Bounce 0-720
			176-215	Rotacja gobo
			216-255	Odwrócona rotacja gobo
CH13	CH13	Focus	0-255	
CH14	CH14	Pryzma	0-63	Open
			64-255	Włączenie pryzmy
CH15	CH15	Rotacja pryzmy	0-15	Brak rotacji
			16-135	Rotacja
			136-255	Odwrócona rotacja
CH16		Efekty diod ringa	0-25	Brak funkcji
			26-30	Czerwony
			31-35	Zielony
			36-40	Niebieski
			41-44	RGB mix
			45-49	Stopniowa zmiana kolorów
			50-54	Stroboskop
			55-60	Efekt 1
			61-65	Efekt 2
			66-70	Efekt 3
			71-75	Efekt 4
			76-80	Efekt 5
			81-85	Efekt 6
			86-90	Efekt 7
			91-95	Efekt 8
			96-100	Efekt 9
			101-105	Efekt 10
106-110	Efekt 11			
111-115	Efekt 12			
116-120	Efekt 13			
121-125	Efekt 14			

			126-130	Efekt 15
			131-135	Efekt 16
			136-140	Efekt 17
			141-145	Efekt 18
			146-150	Efekt 19
			151-155	Efekt 20
			156-160	Efekt 21
			161-165	Efekt 22
			166-170	Efekt 23
			171-175	Efekt 24
			176-180	Efekt 25
			181-185	Efekt 26
			186-190	Efekt 27
			191-195	Efekt 28
			196-200	Efekt 29
			201-205	Efekt 30
			206-210	Efekt 31
			211-215	Efekt 32
			216-220	Efekt 33
			221-225	Efekt 34
			226-230	Efekt 35
			231-235	Efekt 36
			236-240	Efekt 37
			241-245	Efekt 38
			246-250	Efekt 39
			251-255	Efekt 40
	CH17	Szybkość efektów	0-128	Odwrócone przechodzenie szybko-wolno
			129-255	Przechodzenie wolno-szybko
CH16	CH18	Wbudowane programy	0-7	Brak funkcji
			8-131	Auto

			132-255	Sterowanie dźwiękiem
CH17	CH19	Reset	0-249	Brak funkcji
			250-253	Reset
			254-255	Brak funkcji

9 KONSERWACJA I CZYSZCZENIE

Podczas sprawdzania stanu urządzenia należy wziąć pod uwagę następujące punkty:

- 1) Wszystkie śruby i elementy mocujące muszą być odpowiednio dokręcone i nie mogą być skorodowane.
- 2) Nie może być żadnych śladów deformacji obudowy, soczewek, elementów montażowych.
- 3) Wszystkie ruchome elementy mechaniczne nie mogą nosić śladów zużycia i muszą obracać się z odpowiednim balansem.
- 4) Przewody zasilania elektrycznego nie mogą być uszkodzone, skręcone lub zdeformowane.

Wszelkie instalacje, naprawy, konserwacja muszą być wykonane przez wyspecjalizowany personel.

W celu przedłużenia żywotności głowicy i utrzymania maksymalnej wydajności urządzenie należy regularnie czyścić, wg poniższych instrukcji:

- 1) Czyść zewnętrzną i wewnętrzną optykę co tydzień aby uniknąć zmniejszenie wydajności głowicy spowodowanej akumulacją kurzu.
- 2) Czyść wentylator raz w tygodniu.
- 3) Należy dokonać szczegółowego testu elementów elektrycznych, polegających na sprawdzeniu stanu obwodów elektrycznych, wtyczek i styków, w celu uniknięcia przegrzania. Test powinien być wykonany przez wykwalifikowanego elektryka.

Rekomendujemy częste czyszczenie urządzenia za pomocą wilgotnej, niestrzępiącej ściereczki.

Nie należy używać alkoholu, ani detergentów.

Wewnątrz nie znajdują się żadne element serwisowe. Nie należy rozkręcać urządzenia, bądź dokonywać własnoręcznych napraw.

UWAGA! URZĄDZENIA NIE WOLNO WYRZUCAĆ DO ODPADÓW DOMOWYCH.



To oznaczenie oznacza, że produkt nie może być wyrzucany razem z odpadami domowymi w całej UE. W celu zapobieżenia potencjalnym szkodom dla środowiska lub zdrowia, zużyty produkt należy poddać recyklingowi. Zgodnie z obowiązującym prawem, nie nadający się do użycia sprzęt elektryczny i elektroniczny należy zbierać osobno, w specjalnie do tego celu wyznaczonych punktach zbierania zużytego sprzętu, celem ich przetworzenia i ponownego wykorzystania na podstawie obowiązujących norm ochrony środowiska.

Informacja o zużytym sprzęcie elektrycznym i elektronicznym

Głównym celem regulacji europejskich oraz krajowych jest ograniczenie ilości odpadów powstających ze zużytego sprzętu elektrycznego i elektronicznego, zapewnienie odpowiedniego poziomu jego zbierania, odzysku i recyklingu oraz zwiększenie świadomości społecznej o jego szkodliwości dla środowiska naturalnego, na każdym etapie użytkowania sprzętu elektrycznego i elektronicznego. W związku z powyższym należy wskazać, iż gospodarstwa domowe spełniają kluczową rolę w przyczynianiu się do ponownego użycia i odzysku, w tym recyklingu zużytego sprzętu. Użytkownik sprzętu przeznaczonego dla gospodarstw domowych jest zobowiązany po jego zużyciu do oddania zbierającemu zużyty sprzęt elektryczny i elektroniczny. Należy jednak pamiętać, aby produkty należące do grupy sprzętu elektrycznego lub elektronicznego utylizowane były w uprawnionych do tego punktach zbiórki.