









LIGHT4ME SPLIT18

Instrukcja obsługi / User Manual

Spis treści

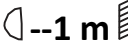
Bezpieczeństwo użytkowania	2
Konserwacja	3
Specyfikacja techniczna	3
Cechy urządzenia	3
Obsługa i podłączenie urządzenia	3
Informacja o zużytych sprzęcie elektrycznym i elektronicznym	5

Bezpieczeństwo użytkowania

	Przed użyciem prosimy o szczegółowe zapoznanie się z instrukcją obsługi. Prosimy również o zachowanie jej na przyszłość. Instrukcja zawiera zasady bezpiecznego korzystania z urządzenia.
	<p>UWAGA! URZĄDZENIA NIE WOLNO WYRZUCAĆ DO ODPADÓW DOMOWYCH.</p> <p>To oznaczenie oznacza, że produkt nie może być wyrzucany razem z odpadami domowymi w całej UE. W celu zapobiegnięcia potencjalnym szkodom dla środowiska lub zdrowia, zużyty produkt należy poddać recyklingowi. Zgodnie z obowiązującym prawem, nie nadający się do użycia sprzęt elektryczny i elektroniczny należy zbierać osobno, w specjalnie do tego celu wyznaczonych punktach zbierania zużytego sprzętu, celem ich przetworzenia i ponownego wykorzystania na podstawie obowiązujących norm ochrony środowiska.</p>
	Produkt opisany w tej instrukcji jest zgodny z dyrektywami europejskimi, dlatego jest oznaczony znakiem CE.
	Urządzenie należy trzymać z dala od dzieci i niewykwalifikowanych osób. Producent nie ponosi odpowiedzialności za szkody spowodowane nieprawidłowym użytkowaniem.
	Przed użyciem upewnij się, że obudowa nie jest uszkodzona.
	Zapewnij minimum 1 m dystansu pomiędzy urządzeniem a materiałami łatwopalnymi.
	Urządzenie pracuje na zasilaniu oznaczonym na obudowie – nie należy podłączać do prądu o innych parametrach. Zadbaj, aby urządzenie i źródło zasilania było uziemione. Odłącz urządzenie z zasilania przed zdjęciem obudowy lub konserwacją. Jeżeli podczas pracy urządzenia pojawią się zakłócenia, natychmiast odłącz przewód zasilający od źródła zasilania!
	Urządzenie do użytku zewnętrznego i wewnętrznego, nie narażać na długotrwałe działanie wilgoci. Nie należy narażać produktu na bezpośrednie działanie słońca lub innych urządzeń oświetleniowych.
	Nie należy instalować urządzenia na podłożu narażonym na wibracje. Optymalna temperatura otoczenia pracy urządzenia to -15°C – 40°C. Nie używaj urządzenia przez czas dłuższy niż 10 godzin!

Konserwacja

1. Urządzenie może użytkować tylko wykwalifikowany personel, szkody spowodowane użytkowaniem niezgodnym z przeznaczeniem lub próbą samodzielnej naprawy nie podlegają gwarancji. Wewnątrz opakowania nie ma żadnych części serwisowych, naprawy mogą być wykonywane wyłącznie przez autoryzowany punkt serwisowy.
2. Regularne czyszczenie umożliwia długotrwałe użytkowanie.

Specyfikacja techniczna

Parametr	Wartość
Zasilanie	AC88-256V, 50-60Hz
Bezpiecznik	F1A, 250V
Wymiary	48.2 x 16.8 x 4.4 cm
Waga	1.78 kg

Cechy urządzenia

- 1 wejście i 8 wyjść DMX
- pełna izolacja elektryczna między wejściem i wyjściami
- 3-pinowe złącze DMX dla każdego kanału
- każde wyjście DMX zawiera niezależny driver
- wskaźnik DATA+ i DATA–
- wbudowany przełącznik DMX pozwalający na izolację w przypadku usterki spowodowanej wejściem DMX

Obsługa i podłączenie urządzenia

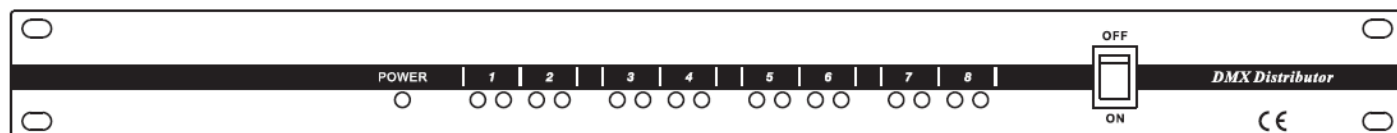
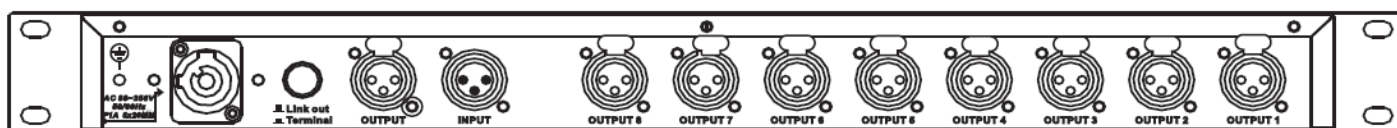

Wejście DMX: podłącz do urządzenia sterującego DMX (kontrolera DMX).

Wyjście DMX: podłącz do urządzenia odbierającego sygnał DMX (oświetlenia).

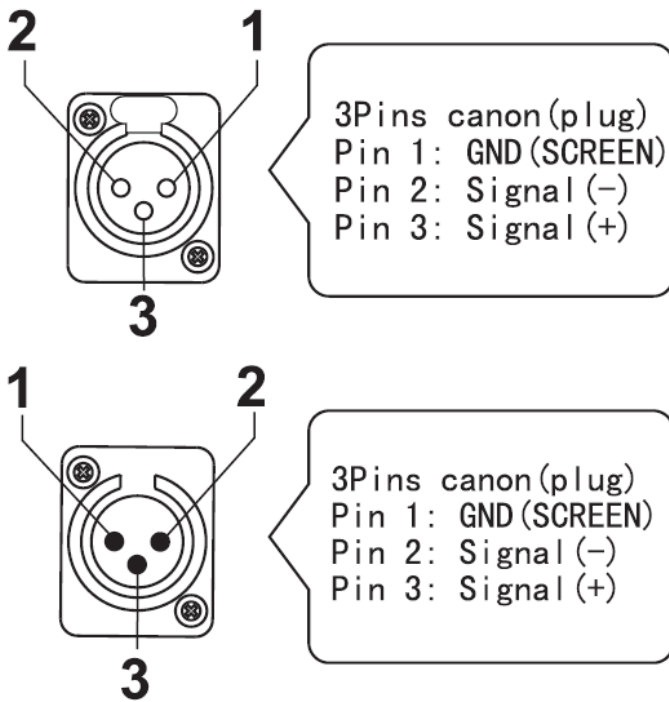

Poszczególne piny złącza:

- pin 1: ground (uziemienie)
- pin 2: signal 1- (sygnał -)
- pin 3: signal 1+ (sygnał +)

Schemat blokowy połączeń sterownika DMX

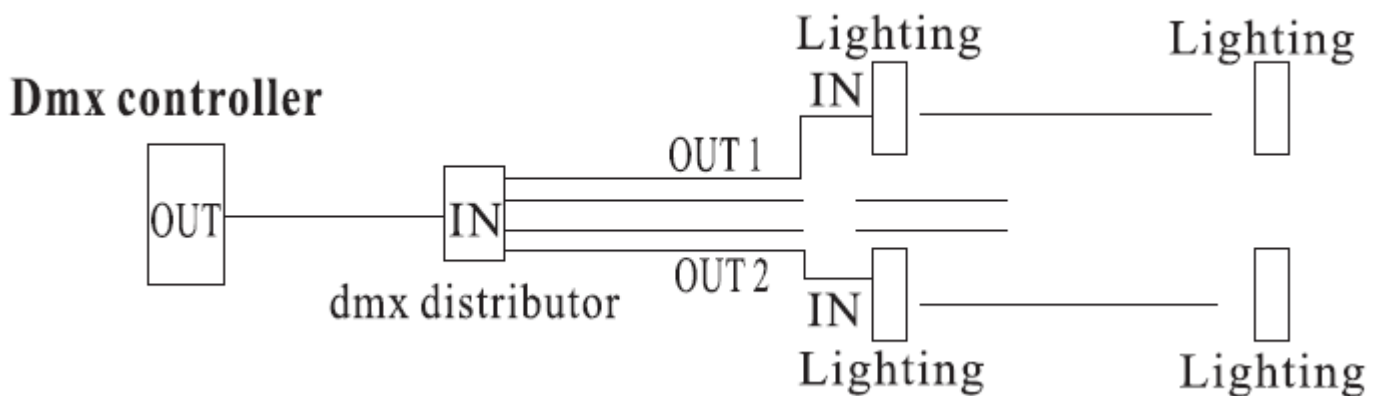

Liczba urządzeń na jedno wyjście nie może przekroczyć 32. Użyj terminatora DMX na ostatnim urządzeniu.

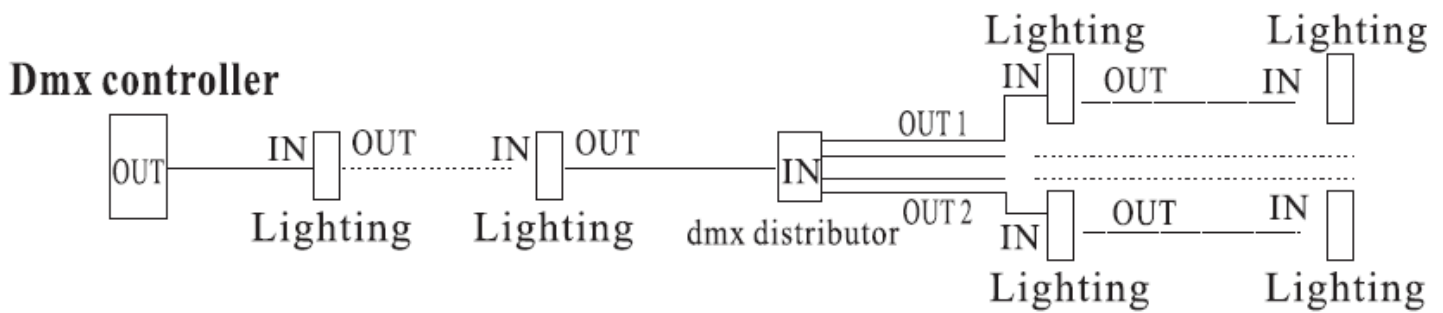

Liczba urządzeń przed rozdzielaczem DMX nie może przekroczyć 31. Liczba urządzeń na jedno wyjście nie może przekroczyć 32. Użyj terminatora DMX na ostatnim urządzeniu.









Informacja o zużytych sprzęcie elektrycznym i elektronicznym

Głównym celem regulacji europejskich oraz krajowych jest ograniczenie ilości odpadów powstałych ze zużytego sprzętu elektrycznego i elektronicznego, zapewnienie odpowiedniego poziomu jego zbierania, odzysku i recyklingu oraz zwiększenie świadomości społecznej o jego szkodliwości dla środowiska naturalnego, na każdym etapie użytkowania sprzętu elektrycznego i elektronicznego. W związku z powyższym należy wskazać, iż gospodarstwa domowe spełniają kluczową rolę w przyczynianiu się do ponownego użycia i odzysku, w tym recyklingu zużytego sprzętu. Użytkownik sprzętu przeznaczonego dla gospodarstw domowych jest zobowiązany po jego zużyciu do oddania zbierającemu zużyty sprzęt elektryczny i elektroniczny. Należy jednak pamiętać, aby produkty należące do grupy sprzętu elektrycznego lub elektronicznego utylizowane były w uprawnionych do tego punktach zbiórki.

ENGLISH**Table of contents**

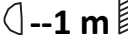
Safety rules.....	7
Maintenance	8
Technical specification.....	8
Features.....	8
Device operation and connection.....	8
Information about used electrical and electronic equipment	10

Safety rules

	Please read the user manual in detail before use. Please also keep it for future reference. The manual contains rules for the safe use of the device.
	WARNING! THE DEVICE MUST NOT BE DISPOSED OF WITH HOUSEHOLD WASTE. This symbol indicates that this product must not be disposed of with household waste, according to the EU and your national law. In order to prevent potential damage to the environment or health, the used product must be recycled. In accordance with current legislation, unusable electrical and electronic devices must be collected separately at the designated facilities for recycling, acting on the basis of applicable environmental standards.
	The product described in this manual comply with European directives and it is therefore CE marked.
	Keep the device away from children and unqualified persons. The manufacturer is not liable for damage caused by improper use.
	Before use, make sure the housing is not damaged.
 --1 m	Ensure a minimum distance of 1 m between the device and flammable materials.
	The device operates on the power supply marked on the housing – do not connect to a power supply with different parameters. Ensure that the device and the power source are grounded. Disconnect the device from the power supply before removing the housing or performing maintenance. If interference occurs during operation, immediately disconnect the power cable from the power source!
	The device for outdoor and indoor use, do not expose to prolonged moisture. Do not expose the product to direct sunlight or other lighting devices.
	Do not install the device on a surface subjected to vibration. The optimal ambient operating temperature of the device is -15°C - 40°C. Do not use the device for more than 10 hours!

Maintenance

1. The device may only be used by qualified personnel. Damage caused by improper use or attempted repair is not covered by the warranty. There are no service parts inside the packaging. Repairs may only be carried out by authorized service center.
2. Regular cleaning allows of long term use.

Technical specification

Parameter	Value
Power supply	AC88-256V, 50-60Hz
Fuse	F1A, 250V
Size	48.2 x 16.8 x 4.4 cm
Weight	1.78 kg

Features

- one input and eight outputs
- total electric isolation between input and outputs
- 3-pin DMX connector for each individual channel
- each DMX output features an independent driver
- DATA+ & DATA- indicator
- incorporated DMX switch allowing isolation in the case of malfunction caused by DMX input

Device operation and connection

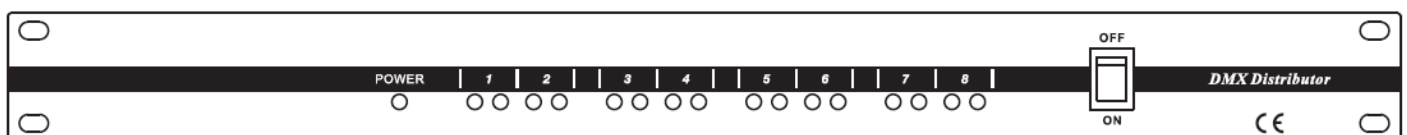
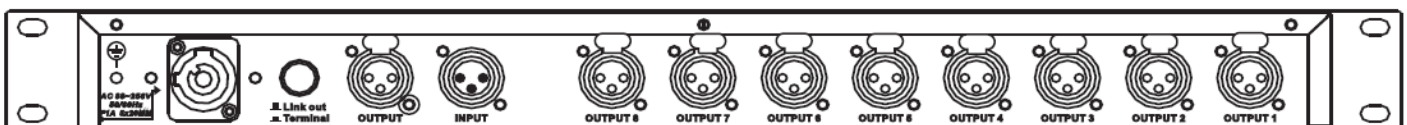

DMX input: from the DMX transmitting device (DMX controller).
 DMX output: connect to the DMX receiving device (lighting).

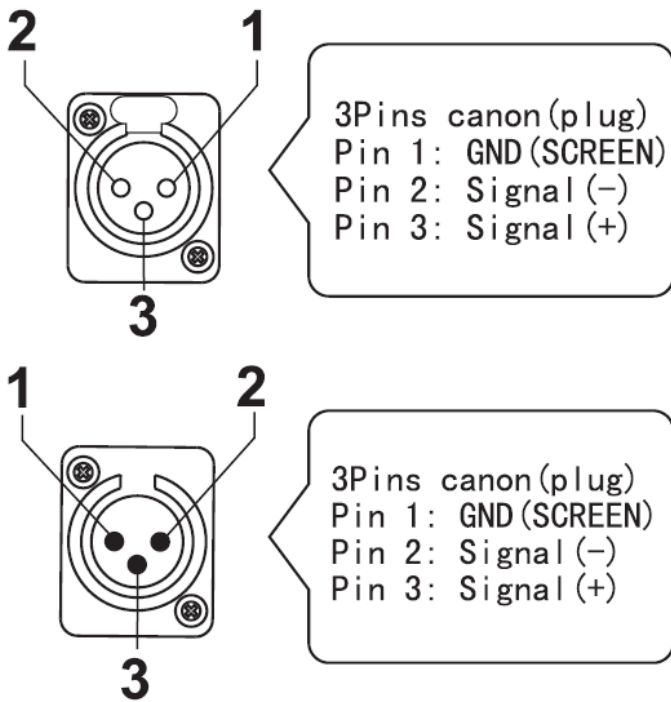

Connector pin designations shall be as follows:

- pin 1: signal common (shield)
- pin 2: dimmer drive complement (data 1-)
- pin 3: dimmer drive true (data 1+)

DMX controller connection diagram

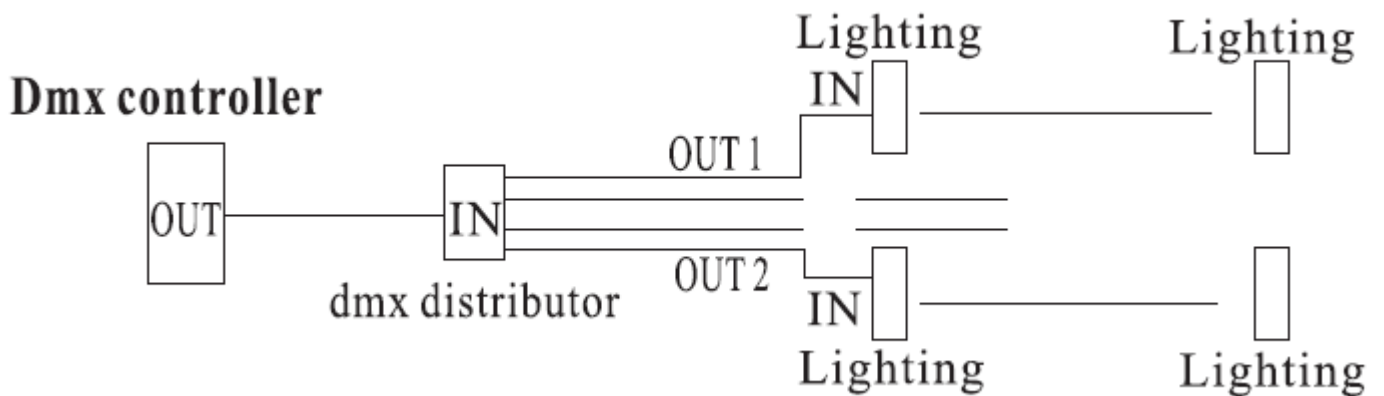

There cannot be more than 32 units on one out channel. Use terminator on the last lighting.

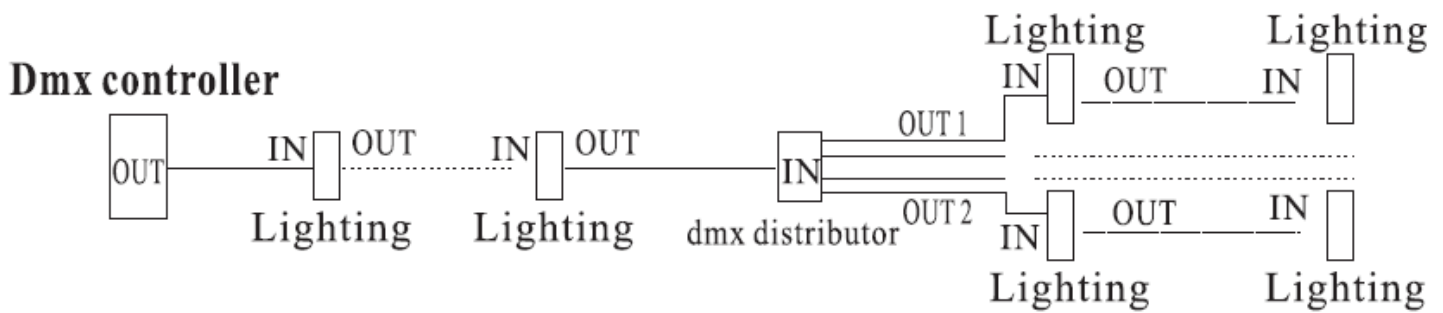

There cannot be more than 31 units before DMX distributor. There cannot be more than 32 units on one out channel. Use terminator on the last lighting.

Information about used electrical and electronic equipment

The main goal of European and national law regulations is to reduce the amount of waste produced from used electrical and electronic equipment, to ensure an appropriate level of collection, recovery and recycling of used equipment, and to increase public awareness of its harmfulness to the environment, at each stage of use of electrical and electronic equipment. Therefore, it should be pointed out that households play a key role in contributing to reuse and recovery, including recycling of used equipment. The user of electrical and electronic equipment – intended for households – is obliged to return it to authorized collector after its use. However, it should be remembered that products classified as electrical or electronic equipment should be disposed of at authorized collection points.